

**APPARECCHIO ELETTRONICO DA INTRATTENIMENTO**

Conforme all'art. 110, comma 6a, del Testo Unico delle leggi di Pubblica Sicurezza, Omologato dalla Amministrazione Autonoma dei Monopoli di Stato

**SCHEDA ESPLICATIVA APPARECCHIO  
"MAX MX PIRATES MAX-2"**



**Produttore dell'apparecchio:**

**MAXIMA S.P.A.**

Via del Lavoro, 10 - 37012 Bussolengo (VR)  
Tel 0458581734 - Fax 0458589799  
E-MAIL: info@maximacompany.it  
WEB: www.maximacompany.it  
ID. PROD: 1591123485520196

**Il produttore della scheda di gioco:**

**MAXIMA S.P.A.**

Via del Lavoro, 10 - 37012 Bussolengo (VR)  
Tel 0458581734 - Fax 0458589799  
E-MAIL: info@maximacompany.it  
WEB: www.maximacompany.it  
ID. PROD: 1591123485520196

**Elenco componenti non sensibili supportati:**

Round Screen (apparecchio primario) - Tower Screen - Turbo Screen - New Tower - Comby - Easy - The Mask Lcd - Glamour - Prestige - Roxi - Shark - Apollo - Circus - Circus Band - Circus Maxi 19 - Zeus - Full Metal - Regal - Slim Line - Casino' - Chameleon - Matador - The Mask - Iron Box - Sky Premium - Sky Slot - Sky Slot Twin - New Joker - King Sing - Mystery 19 - Leonardo - Galileo 2 - I-leo - Delite - Marim Plus - Marim Casino' 19 - Marim Cheap - Marim Dual - Marim Line - Marim N/C - Casino' Tft Wb4 - Merkur Motion - Merkur Motion Slim - Liberty - Slender - Atlantic 19 Double - Atlantic Leo 19 - Atlantic Lcd 17 - Atlantic Lcd 19 - Net V1 - Earth - Slot - Double Lucky 19 1Tft - Double Lucky 1Tft - Lucky Cash 1Tft - Lucky Slot - Sira Double - Sira Slim - Mg2 - Mg5 - Artis - Lotus Dual - Modus - Otis - Venus - Classic - Classic Type 624 - Lounge - Stealth One - Charleston - Elektra - Jack - Joker - Jolly - Prince - Queen - Queen II 13 - Zero - Queen II 13 Qbl - Queen Qbl - Wt Tft Line - Wt Missus M1 19 - Wt M4 19 - Casino' - Diamante - Oscar - Classico - Double Vlt - Maya Eclipse - Maya Eva - Casino' - Style One - Las Vegas Compact - Magnum 22 - Vortex - Twister - Mael 501 - La Vela - La Vela Double

**Estremi certificazione:**

Organismo di Verifica :

**QUINEL**

Certificato di conformità dell'esemplare di modello verificato n° :

VTA6Q04977X

Codice modello:

776812024165189

Data: 13/01/2016

CODEID PROVVISORIO rilasciato da "AAMS"

CODEID DEFINITIVO rilasciato da "AAMS"

Gli apparati supportati dall'apparecchio sono:

GETTONIERE	HOPPER
Alberici AL06v - cctalk	Alberici Hopper CD - cctalk
Alberici AL66v - cctalk	Asahi Seico SA-595 - cctalk
Azkoyen L66S-I - cctalk	Azkoyen Hopper Rode-U – cctalk (default)
Azkoyen X66S-I – cctalk (default)	Azkoyen Rode U-II – cctalk
Azkoyen X6D2S - cctalk	NRI H2 Nano - cctalk
Comestero RM5 - cctalk	Money controls SBB - cctalk
Comestero RM5-HD - cctalk	Paytec F1 PRO 1024 - cctalk
Crane V2 Colibrì - cctalk	SUZO cube Hopper MKII - cctalk
Money Controls SR3 - cctalk	SUZO Flow Hopper - cctalk
NRI g-13 MFT ACMI 12V - cctalk	
NRI V2 Eagle - cctalk	

MONITOR	
ACER – LCD 17”	HYUNDAI – LCD 17”
ACER – LCD 19”	HYUNDAI – LCD 19”
AOC – LCD 17”	INNOLUX - LCD 17”
AOC – LCD 19”	INNOLUX - LCD 19”
AOC – LCD 19” 16:10	INTERCOMP - LCD 17”
AU OPTRONIC – LCD 17”	INTERCOMP - LCD 19”
AU OPTRONIC – LCD 19”	INTERVIDEO – LCD 17”
BLOOM – LCD 17”	INTERVIDEO – LCD 19”
BLUE H – LCD 15”	IVG – LCD 17”
BLUE H – LCD 17”	IVG – LCD 19”
BLUE H – LCD 19”	KF – LCD 17”
CHANGE – LCD 17”	KF – LCD 19”
CHANGE – LCD 19”	KORTEK – LCD 17”
CHUNGHWA – LCD 17” (dafault)	KORTEK – LCD 19”
CHUNGHWA – LCD 19”	LG – LCD 17”
CRISTALTEC – LCD 17”	LG – LCD 19”
CRISTALTEC – LCD 19”	MTREE CO.LTD – LCD 17”
CRUUS – LCD 17”	MTREE CO.LTD – LCD 19”
CRUUS - LCD 19”	NOVOMATIC LCD 19”
DELL – LCD 17”	Q.BELL – LCD 17”
DELL – LCD 19”	Q.BELL – LCD 19”
DYNATRONG – LCD 17”	RAIKO – LCD 19”
DYNATRONG – LCD 19”	RA.FI - LCD 17”
ELECTRONIC VIDEO SYSTEM – LCD 17”	RA.FI – LCD 19”
ELO – LCD 19”	SAMSUNG – LCD 15”
GENERAL TOUCH – LCD 17”	SAMSUNG – LCD 17”
GENERAL TOUCH – LCD 19”	SAMSUNG – LCD 19”
GTT – LCD 19”	SAN MARINO GAMES – GSM LCD 17”
GTT – LCD 17”	SAN MARINO GAMES – GSM LCD 19”
HANN STAR – LCD 17”	FUJITSU - LCD 19”
HANN STAR – LCD 19”	TLK – LCD17”
HANNS G – LCD 17”	WORLDTRADE - LCD 17”
HANNS G – LCD 19”	WORLDTRADE - LCD 19”
HANTAREX – LCD 17”	ASUS – LCD 19”
HANTAREX – LCD 19”	GDS – LCD 17”

**Note:** nell'apparecchio, compresi i suoi componenti non sensibili, il numero e la colorazione dei pulsanti, delle serrature e delle chiavi elettriche è puramente indicativo e potrebbe variare nella predisposizione e posizione, in conformità al cablaggio della scheda gioco

**Mobile:  
ROUND SCREEN  
(apparecchio primario)**

LARGHEZZA: cm. 46,00  
ALTEZZA: cm. 159,50  
PROFONDITA': cm. 55,00  
PESO: Kg. 75,00

Disponibile anche con:

- grafiche personalizzabili \*



**Produttore:  
Maxima S.p.A.**

*N.B. I materiali, le finiture e le dimensioni del mobile possono subire leggere modifiche in fase produttiva  
\* Nelle serigrafie/grafiche del mobile (anche se personalizzate) verranno riportate le informazioni minime stabilite dalla normativa vigente: costo partita, vincita massima, divieto di gioco ai minori di anni 18, logo AAMS.*

## ELEMENTI OPZIONALI su mobile ROUND SCREEN:

### **LUCI TOPPER:**

- possibilità di applicare un topper nella parte superiore del cabinet: il mobile avrà un'altezza maggiore di cm. 6,50



### **GRIGLIA AUDIO:**

- possibilità di fornire il mobile con i due altoparlanti in vista

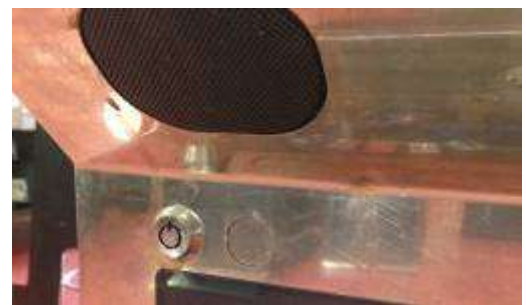

### **CHIAVE ELETTRICA:**

- possibilità di avere una sola chiave elettrica

### **ANTISCASSO ROUND SCREEN:**

- possibilità di applicare sistema di antiscasso con relativo lucchetto



**Mobile:**

**TOWER SCREEN**  
(componente non sensibile)

LARGHEZZA: cm. 54,00  
ALTEZZA: cm. 183,50  
PROFONDITA': cm. 58,00  
PESO: Kg. 110,00

Disponibile anche:

- in variante di colore blu, rosso, nero
- grafiche personalizzabili \*



**Produttore:**  
**Maxima S.p.A.**

*N.B. I materiali, le finiture e le dimensioni del mobile possono subire leggere modifiche in fase produttiva  
\* Nelle serigrafie/grafiche del mobile (anche se personalizzate) verranno riportate le informazioni minime stabilite dalla normativa vigente: costo partita, vincita massima, divieto di gioco ai minori di anni 18, logo AAMS.*

## ELEMENTI OPZIONALI su mobile TOWER SCREEN:

### **CHIAVI ELETTRICHE DX/SX:**

- su lato sinistro o destro del frontale;
- da una a tre chiavi, in conformità al cablaggio della scheda gioco



### **STAFFA INCLINATA:**

- possibilità di montaggio monitor su staffa inclinata con grafica universale o contestualizzata al gioco nella plafoniera sopra al monitor



### **INTRODUTTORE TIPO "coin":**

- introduttore moneta opzionale



### **TARGHETTA / FINESTRA CHIUSA:**

- presenza della targhetta identificativa del mobile o fessura c/finestra chiusa



**TOPPER SUPERIORE:**

- presenza di un topper superiore
- mis. largh. cm. 47,30  
prof. cm. 7,80  
alt. cm. 29,40



**ESCLUSIONE CASSE FRONTALI:**

- possibilità di escludere le casse frontali



**ANTISCASSO TOWER SCREEN:**

- possibilità di applicare sistema di antiscasso con relativo lucchetto



**Mobile:**

**TURBO SCREEN**  
(componente non sensibile)

LARGHEZZA: cm. 45,50  
ALTEZZA: cm. 176,50  
PROFONDITA': cm. 45,00  
PESO: Kg. 70,00

Disponibile anche con:

- grafiche personalizzabili \*



**Produttore:**  
**Maxima S.p.A.**

*N.B. I materiali, le finiture e le dimensioni del mobile possono subire leggere modifiche in fase produttiva  
\* Nelle serigrafie/grafiche del mobile (anche se personalizzate) verranno riportate le informazioni minime stabilite dalla normativa vigente: costo partita, vincita massima, divieto di gioco ai minori di anni 18, logo AAMS.*



## ELEMENTI OPZIONALI su mobile TURBO SCREEN:

### **LAYOUT TASTIERA TURBO:**

- disponibile con le seguenti varianti di layout/colore dei tasti



### **ANTISCASSO TURBO:**

- possibilità di applicare sistema di antiscasso con relativo lucchetto



**Mobile:**

**NEW TOWER**  
**(componente non sensibile)**

LARGHEZZA: cm. 56,00  
ALTEZZA: cm. 192,00  
PROFONDITA': cm. 62,00  
PESO: Kg. 120,00

Disponibile anche con:

- varianti di colore rosso, blu
- grafiche personalizzabili \*



**Produttore:**  
**Maxima S.p.A.**

*N.B. I materiali, le finiture e le dimensioni del mobile possono subire leggere modifiche in fase produttiva  
\* Nelle serigrafie/grafiche del mobile (anche se personalizzate) verranno riportate le informazioni minime stabilite dalla normativa vigente: costo partita, vincita massima, divieto di gioco ai minori di anni 18, logo AAMS.*

### ELEMENTI OPZIONALI su mobile NEW TOWER:

#### - LAYOUT PULSANTIERA OPZIONALE:



#### - CHIAVE ELETTRICA:

- su lato sinistro o destro del frontale;
- da una a tre chiavi, in conformità al cablaggio della scheda gioco

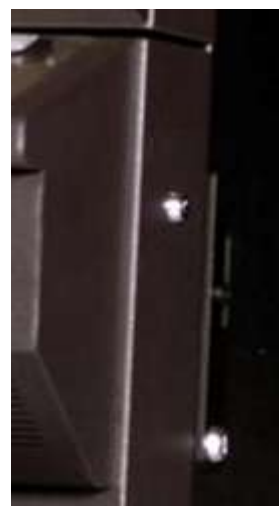

#### TOPPER SUPERIORE:

- presenza di un topper superiore
- |      |        |           |
|------|--------|-----------|
| mis. | largh. | cm. 47,30 |
|      | prof.  | cm. 7,80  |
|      | alt.   | cm. 29,40 |



#### ANTISCASSO NEW TOWER:

- possibilità di applicare sistema di antiscasso con relativo lucchetto



**Mobile:**

**EASY**  
**(componente non sensibile)**

LARGHEZZA: cm. 52,00  
ALTEZZA: cm. 196,00  
PROFONDITA': cm. 50,00  
PESO: kg. 98,00

Disponibile anche con:

- plexy retroilluminato con logo del cliente
- grafiche personalizzabili \*
- colori led personalizzabili



**Produttore:**  
**Maxima S.p.A.**

*N.B. I materiali, le finiture e le dimensioni del mobile possono subire leggere modifiche in fase produttiva  
\* Nelle serigrafie/grafiche del mobile (anche se personalizzate) verranno riportate le informazioni minime stabilite dalla normativa vigente: costo partita, vincita massima, divieto di gioco ai minori di anni 18, logo AAMS.*

### ELEMENTI OPZIONALI su mobile EASY:

#### **ANTISCASSO EASY:**

- possibilità di applicare sistema di antiscasso con relativo lucchetto



#### **TOPPER SUPERIORE:**

- presenza di un topper superiore
- |             |           |
|-------------|-----------|
| mis. largh. | cm. 47,30 |
| prof.       | cm. 7,80  |
| alt.        | cm. 29,40 |



**Mobile:**

**COMBY**

**(componente non sensibile)**

LARGHEZZA: cm. 83,00  
ALTEZZA: cm. 132,00  
PROFONDITA': cm. 75,00  
PESO: Kg. 78,00

Disponibile anche:

- nella variante di colore nero/rosso
- con grafiche personalizzabili \*



**Produttore:**

**Maxima S.p.A.**

*N.B. I materiali, le finiture e le dimensioni del mobile possono subire leggere modifiche in fase produttiva  
\* Nelle serigrafie/grafiche del mobile (anche se personalizzate) verranno riportate le informazioni minime stabilite dalla normativa vigente: costo partita, vincita massima, divieto di gioco ai minori di anni 18, logo AAMS.*

## ELEMENTI OPZIONALI su mobile COMBY:

### **CUPOLINO RETTANGOLARE:**

- nella parte superiore della macchina può essere applicata la cupola senza smussature



**Mobile:  
JACK**

(componente non sensibile)



Altezza : 70 cm – Profondità : 45 cm Larghezza: 47cm Peso: 60Kg

**Disponibile con plexy  
retroilluminato con logo del  
cliente**

Piedistallo Opzionale



**Tipologia di pulsanti alternativi**



*Pulsantiere Alternative*



***Disponibile con Seconda Chiave Refill  
E senza stampo logo WT su fianchi***

**Produttore:  
Win-Tek S.r.l.**

*N.B. I materiali, le finiture e le dimensioni del mobile possono subire leggere modifiche in fase produttiva  
\* Nelle serigrafie/grafiche del mobile (anche se personalizzate) verranno riportate le informazioni minime stabilite dalla normativa vigente: costo partita, vincita massima, divieto di gioco ai minori di anni 18, logo AAMS.*



**Mobile:**

**QUEEN**

**(componente non sensibile)**



**Disponibile con plexy retroilluminato con logo del cliente**

**Tipologia di pulsanti alternativi**



*Pulsantiere Alternative*

**CHIAVE ELETTRICA:**

- su lato sinistro o destro del frontale;
- da una a tre chiavi, in conformità al cablaggio della scheda gioco

**Scritta QUEEN personalizzabile con logo /scritta cliente**

**Personalizzabile anche con chiavistello di sicurezza per cassa moneta**



**Larghezza: 50 cm**  
**Profondità: 47 cm**  
**Altezza: 190 cm**  
**Peso 90 kg**

**Produttore:**

**Win-Tek S.r.l.**

*N.B. I materiali, le finiture e le dimensioni del mobile possono subire leggere modifiche in fase produttiva*  
*\* Nelle serigrafie/grafiche del mobile (anche se personalizzate) verranno riportate le informazioni minime stabilite dalla normativa vigente: costo partita, vincita massima, divieto di gioco ai minori di anni 18, logo AAMS.*

**Mobile:**  
**QUEEN II 13 (WIN-TEK SRL)**  
**(componente non sensibile)**

	<p><b>VARIANTI:</b> Disponibile con plexy retroilluminato con logo del cliente <u>Variante Nera:</u></p>  <p>Scritta WINTEK personalizzabile con logo /scritta cliente</p> <p>Personalizzabile anche con chiavistello di sicurezza per cassa moneta</p>  <p><b>Tipologia di pulsanti alternativi</b></p>  <p><i>Pulsantiere Alternative</i></p> <p><b>CHIAVE ELETTRICA:</b> - su lato sinistro o destro del frontale; - da una a tre chiavi, in conformità al cablaggio della scheda gioco</p>
--	--

**Larghezza: 50 cm    Profondità: 47 cm**  
**Altezza: 190 cm    Peso        90 kg**

**Produttore:**  
**Win-Tek S.r.l.**

*N.B. I materiali, le finiture e le dimensioni del mobile possono subire leggere modifiche in fase produttiva*  
*\* Nelle serigrafie/grafiche del mobile (anche se personalizzate) verranno riportate le informazioni minime stabilite dalla normativa vigente: costo partita, vincita massima, divieto di gioco ai minori di anni 18, logo AAMS.*

**Mobile:**

**PRINCE**

**(componente non sensibile)**

LARGHEZZA: cm. 40,00  
ALTEZZA: cm. 175,00  
PROFONDITA': cm. 50,00  
PESO: Kg. 90,00

**Tipologia di pulsanti alternativi**

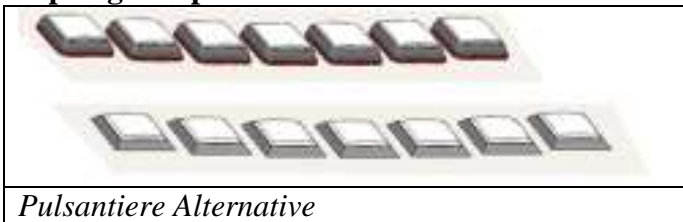

**CHIAVE ELETTRICA:**

- su lato sinistro o destro del frontale;
- da una a tre chiavi, in conformità al cablaggio della scheda gioco

**Produttore:  
Win-Tek S.r.l.**







*N.B. I materiali, le finiture e le dimensioni del mobile possono subire leggere modifiche in fase produttiva  
\* Nelle serigrafie/grafiche del mobile (anche se personalizzate) verranno riportate le informazioni minime stabilite dalla normativa vigente: costo partita, vincita massima, divieto di gioco ai minori di anni 18, logo AAMS.*

**Mobile:**

**JOLLY**

(componente non sensibile)

	<p><b>Disponibile con con logo del cliente</b></p>  <p><i>Testa Alternativa personalizzabile</i></p>
	<p><b>Tipologia di pulsanti alternativi</b></p>  <p><i>Pulsantiere Alternative</i></p>
	<p><b>CHIAVE ELETTRICA:</b></p> <ul style="list-style-type: none"><li>- su lato sinistro o destro del frontale;</li><li>- da una a tre chiavi, in conformità al cablaggio della scheda gioco</li></ul>
	<p><b>Disponibile con con logo/scritta del cliente</b></p>  <p><i>Scritta Personalizzabile</i></p>

**Produttore:**

**Win-Tek S.r.l**

*N.B. I materiali, le finiture e le dimensioni del mobile possono subire leggere modifiche in fase produttiva  
\* Nelle serigrafie/grafiche del mobile (anche se personalizzate) verranno riportate le informazioni minime stabilite dalla normativa vigente: costo partita, vincita massima, divieto di gioco ai minori di anni 18, logo AAMS.*

**Mobile:**

**JOKER**

(componente non sensibile)

LARGHEZZA: 70 cm  
PROFONDITÀ: 60 cm  
ALTEZZA: 120 cm  
PESO 80 kg



**Produttore:**

**Win-Tek S.r.l**

*N.B. I materiali, le finiture e le dimensioni del mobile possono subire leggere modifiche in fase produttiva  
\* Nelle serigrafie/grafiche del mobile (anche se personalizzate) verranno riportate le informazioni minime stabilite dalla normativa vigente: costo partita, vincita massima, divieto di gioco ai minori di anni 18, logo AAMS.*

**Mobile:**

**ZERO**

(componente non sensibile)

	<p><b>Disponibile con plexy retroilluminato con logo del cliente</b></p> <p><b>Tipologia di pulsanti alternativi</b></p>  <p><b>CHIAVE ELETTRICA:</b> - su lato sinistro o destro del frontale; - da una a tre chiavi, in conformità al Cablaggio della scheda gioco</p> <p><b>Scritta WIN-TEK personalizzabile con logo /scritta cliente</b></p> <p>Larghezza: 46 cm    Lunghezza: 47,5 cm Altezza: 177 cm    Peso : 70 kg</p>
--	---

**Produttore:**  
**Win-Tek S.r.l**

*N.B. I materiali, le finiture e le dimensioni del mobile possono subire leggere modifiche in fase produttiva  
\* Nelle serigrafie/grafiche del mobile (anche se personalizzate) verranno riportate le informazioni minime stabilite dalla normativa vigente: costo partita, vincita massima, divieto di gioco ai minori di anni 18, logo AAMS.*

**Mobile:**

**QUEEN QBL**

(componente non sensibile)

	<p><b>Disponibile con plexy retroilluminato con logo del cliente</b></p> <p><b>Tipologia di pulsanti alternativi</b></p>  <p><b>CHIAVE ELETTRICA:</b> - su lato sinistro o destro del frontale; - da una a tre chiavi, in conformità al cablaggio della scheda gioco</p> <p><b>Scritta QUEEN personalizzabile con logo /scritta cliente</b></p> <p>Larghezza: 75 cm    Lunghezza: 46,5 cm Altezza: 170,5 cm</p>
--	---

**Produttore:**  
**Win-Tek S.r.l**

*N.B. I materiali, le finiture e le dimensioni del mobile possono subire leggere modifiche in fase produttiva  
\* Nelle serigrafie/grafiche del mobile (anche se personalizzate) verranno riportate le informazioni minime stabilite dalla normativa vigente: costo partita, vincita massima, divieto di gioco ai minori di anni 18, logo AAMS.*

**Mobile:**

**QUEEN II 13 QBL**  
(componente non sensibile)

	<p><b>Disponibile con plexy retroilluminato con logo del cliente</b></p> <p><b>Tipologia di pulsanti alternativi</b></p>  <p><b>CHIAVE ELETTRICA:</b> - su lato sinistro o destro del frontale; - da una a tre chiavi, in conformità al cablaggio della scheda gioco</p> <p><b>Scritta QUEEN personalizzabile con logo /scritta cliente</b></p> <p>Larghezza: 75 cm    Lunghezza: 46,5 cm Altezza: 170,5 cm</p>
--	---

**Produttore:**  
**Win-Tek S.r.l**

*N.B. I materiali, le finiture e le dimensioni del mobile possono subire leggere modifiche in fase produttiva  
\* Nelle serigrafie/grafiche del mobile (anche se personalizzate) verranno riportate le informazioni minime stabilite dalla normativa vigente: costo partita, vincita massima, divieto di gioco ai minori di anni 18, logo AAMS.*



**Mobile:**

**WT TFT LINE  
 (componente non sensibile)**

	<p><b>N.B.</b> Le <u>serigrafie</u> del mobile riportano le informazioni minime stabilite dalla normativa: Nome del gioco, Costruttore, Vincita Massima, Costo partita, Divieto di Gioco ai minori di 18 e logo AAMS.</p>
	<p><b>N.B.</b> 2 il <u>colore del mobile</u>, le <u>finiture superficiali</u> e le <u>serigrafie</u> sono <u>variabili</u>. Inoltre sul mobile può essere apposto il <u>logo aziendale</u> o del cliente di <u>colori materiali, dimensioni e in posizioni diverse</u> in base alle richieste.</p>
	 <p>Il mobile può essere equipaggiato da una <u>torretta luminosa</u> con serigrafie personalizzate per i clienti. Le foto qui a fianco sono puramente indicative la forma della torretta varia a seconda della richiesta del cliente.</p>
	 <p>La <u>supola</u> può essere esagonale.</p>
	 <p>Il numero delle <u>serrature</u> è puramente indicativo e potrebbe subire modifiche nelle produzioni anche solo nella posizione.</p>
	 <p>L'<u>alimentatore</u> come si evince dalla foto si trova alloggiato all'interno del corpo centrale.</p>
	 <p>Il mobile può essere equipaggiato con <u>schedina contatore meccanico</u>.</p>
	 <p>Il mobile può essere equipaggiato con <u>schedina contatore elettronico</u>.</p>
	 <p>Il numero dei <u>pulsanti</u> è puramente indicativo e potrebbe variare nelle produzioni da 7 a 8 come predisposizione.</p>
	 <p><u>Blocco sicurezza sportello</u> corpo centrale opzionale.</p>
 <p><u>Blocco sicurezza sportello</u> cassa monete base mobile opzionale.</p>	
<p><b>Dimensioni del mobile:</b>                  Larghezza: 450                  Altezza: 1800                  Profondità: 460                  Peso: 86 kg</p>	

**Produttore:  
 Win-Tek S.r.l**

*N.B. I materiali, le finiture e le dimensioni del mobile possono subire leggere modifiche in fase produttiva  
 \* Nelle serigrafie/grafiche del mobile (anche se personalizzate) verranno riportate le informazioni minime stabilite dalla normativa vigente: costo partita, vincita massima, divieto di gioco ai minori di anni 18, logo AAMS.*

**Mobile:**

**WT MISSUS M1 19**  
**(componente non sensibile)**

		<p>Il mobile può essere equipaggiato da una <u>torretta luminosa</u> con serigrafie personalizzate per i clienti. Le foto qui a fianco sono puramente indicative la forma della torretta varia a seconda della richiesta del cliente.</p>
		<p>Il numero delle <u>scarrature</u> è puramente indicativo e potrebbe subire modifiche nelle produzioni anche solo nella posizione.</p>
		<p>Il mobile può essere equipaggiato con <u>schedino contatore meccanico</u>.</p>
		<p>Il mobile può essere equipaggiato con <u>schedino contatore elettronico</u>.</p>
		<p>Il numero dei <u>pulsanti</u> è puramente indicativo e potrebbe variare nelle produzioni da 7 a 8 come predisposizione.</p>
		<p><u>Ricco sicurezza sportello</u> corpo centrale opzionale.</p>
		<p><u>Ricco sicurezza sportello</u> cassa monete base mobile opzionale.</p>
	<p><b>Dimensioni del mobile:</b>  <b>Larghezza: 510</b>  <b>Altezza: 1850</b>  <b>Profondità: 450</b>  <b>Peso: 105 kg</b></p>	

**Produttore:**  
**Win-Tek S.r.l**

*N.B. I materiali, le finiture e le dimensioni del mobile possono subire leggere modifiche in fase produttiva*  
 \* Nelle serigrafie/grafiche del mobile (anche se personalizzate) verranno riportate le informazioni minime stabilite dalla normativa vigente: costo partita, vincita massima, divieto di gioco ai minori di anni 18, logo AAMS.

**Mobile:**

**WT M4 19**

**(componente non sensibile)**



**Produttore:**

**Win-Tek S.r.l**

*N.B. I materiali, le finiture e le dimensioni del mobile possono subire leggere modifiche in fase produttiva  
\* Nelle serigrafie/grafiche del mobile (anche se personalizzate) verranno riportate le informazioni minime stabilite dalla normativa vigente: costo partita, vincita massima, divieto di gioco ai minori di anni 18, logo AAMS.*

**Mobile:**

**MG5**

**(componente non sensibile)**



**Produttore:**  
**Sisal Entertainment S.p.A.**

CARATTERISTICHE TECNICHE

CONDIZIONI MINIME DI FUNZIONAMENTO

Alimentazione	V	230	(V)	alternata		
Frequenza	F	50	(Hz)			
Temperatura	Tmin	0	(°C)	Tmax	50	(°C)
Assorbimento	250 W					

DIMENSIONI E PESO

Altezza:	187 cm
Larghezza:	56 cm
Profondità:	51cm
Peso:	107 Kg

*N.B. I materiali, le finiture e le dimensioni del mobile possono subire leggere modifiche in fase produttiva  
 \* Nelle serigrafie/grafiche del mobile (anche se personalizzate) verranno riportate le informazioni minime stabilite dalla normativa vigente: costo partita, vincita massima, divieto di gioco ai minori di anni 18, logo AAMS.*

## COPERTURA SCHEDA

In un apposito vano ricavato nell'apparecchio e fissato alla struttura stessa dell'apparecchio viene collocata ed isolata la scheda gioco con relativa copertura e i collegamenti tra il contenitore della scheda di gioco e gli altri dispositivi che costituiscono l'apparecchio di gioco, compresa la connessione alla porta seriale impedendo quindi ogni modifica ai collegamenti stessi (gettoniera, hopper, pulsanti, luci, alimentazione).



<b>TIPOLOGIA:</b>	<b>MOBILE</b>
<b>PRODUTTORE</b>	SISAL ENTERTAINMENT
<b>MODELLO:</b>	<b>MG2</b>
<b>SPECIFICHE:</b>	
Larghezza:	cm 45,00
Profondità:	cm 53,00
Altezza:	cm 61,00
Peso:	kg 40,00
<b>MONTATA SU PIEDISTALLO</b>	
Altezza con piedistallo:	cm 145,00
Peso:	kg 72,00



Il piedistallo è un elemento opzionale

*N.B. I materiali, le finiture e le dimensioni del mobile possono subire leggere modifiche in fase produttiva  
\* Nelle serigrafie/grafiche del mobile (anche se personalizzate) verranno riportate le informazioni minime stabilite dalla normativa vigente: costo partita, vincita massima, divieto di gioco ai minori di anni 18, logo AAMS.*

**Mobile:**  
**CASINO'**  
(componente non sensibile)

Dimensioni del mobile :

Larghezza	46	cm
Altezza	170	cm
Profondità	40	cm
Peso	70	kg



**Materiale: Ferro, acciaio, plastica**  
**Potenza assorbita (W): 150 W circa**

Al presente mobile Casinò può essere, a richiesta del cliente, inserita una cupola superiore, che non ha nessuna interazione ne con la scheda di gioco ne con le periferiche del mobile

Il mobile Casinò, in tutte e due le versioni, può avere, sempre a fini puramente estetici, la cromatura della parte frontale, ove è alloggiata la pulsantiera ed il frontale del monitor. Anche in questo caso la modifica non comporta nessuna interazione ne con la scheda di gioco ne con le periferiche abbinate a quest'ultima. Al presente mobile Casinò, può essere, a richiesta del cliente, montata la pulsantiera alternativa, indicata in figura sottostante, con le stesse funzionalità della pulsantiera originale, con differenze puramente estetiche.



**Produttore: X-TEK Srl**

*N.B. I materiali, le finiture e le dimensioni del mobile possono subire leggere modifiche in fase produttiva*  
*\* Nelle serigrafie/grafiche del mobile (anche se personalizzate) verranno riportate le informazioni minime stabilite dalla normativa vigente: costo partita, vincita massima, divieto di gioco ai minori di anni 18, logo AAMS.*

**Mobile:**  
**DIAMANTE**  
(componente non sensibile)

Dimensioni del mobile :

Larghezza	56	cm
Altezza	184	cm
Profondità	50	cm
Peso	100	kg



**Produttore: X-TEK Srl**

*N.B. I materiali, le finiture e le dimensioni del mobile possono subire leggere modifiche in fase produttiva  
\* Nelle serigrafie/grafiche del mobile (anche se personalizzate) verranno riportate le informazioni minime stabilite dalla normativa vigente: costo partita, vincita massima, divieto di gioco ai minori di anni 18, logo AAMS.*



**Mobile:**  
**OSCAR**  
(componente non sensibile)

Dimensioni del mobile :

Larghezza	51	cm
Altezza	187	cm
Profondità	41	cm
Peso	100	kg



**Produttore: X-TEK Srl**

*N.B. I materiali, le finiture e le dimensioni del mobile possono subire leggere modifiche in fase produttiva  
\* Nelle serigrafie/grafiche del mobile (anche se personalizzate) verranno riportate le informazioni minime stabilite dalla normativa vigente: costo partita, vincita massima, divieto di gioco ai minori di anni 18, logo AAMS.*

<b>TIPOLOGIA: MOBILE</b>	
<b>PRODUTTORE: Cristaltec S.p.A.</b>	
<b>MODELLO: ROXI</b>	
<b>SPECIFICHE:</b>	
Larghezza:	47 cm
Profondità:	43 cm
Altezza:	180 cm
Peso:	75 Kg
TESTATINA SENZA LUCI CROMATA (Opzionale)	
TESTATINA SENZA LUCI VERNICIATA (Opzionale)	
<b>ROXI CON PARTI VERNICIATE</b>	



*N.B. I materiali, le finiture e le dimensioni del mobile possono subire leggere modifiche in fase produttiva  
 \* Nelle serigrafie/grafiche del mobile (anche se personalizzate) verranno riportate le informazioni minime stabilite dalla normativa vigente: costo partita, vincita massima, divieto di gioco ai minori di anni 18, logo AAMS.*

<b>TIPOLOGIA:</b>	<b>MOBILE</b>
<b>PRODUTTORE:</b>	<b>Cristaltec S.p.A.</b>
<b>MODELLO:</b>	<b>PRESTIGE</b>
<b>SPECIFICHE:</b>	
Larghezza:	50 cm
Profondità:	47 cm
Altezza:	193 cm
Peso:	85 Kg
<b>CUSTOM E PERSONALIZZAZIONI</b>	
<p><i>I Cabinet possono avere testatine in acciaio, fiancate laterali, e sportelli inferiori con LOGHI personalizzati e luci di diverso colore.</i></p> <p><i>Tali elementi non influiscono in alcun modo con il funzionamento della macchina.</i></p>	



<b>CUPOLINO LUMINOSO</b> (Opzionale)	
--------------------------------------	---

**PRESTIGE CON ALIMENTATORE ACCESSIBILE SOLO DALL'INTERNO**



*N.B. I materiali, le finiture e le dimensioni del mobile possono subire leggere modifiche in fase produttiva*  
 \* Nelle serigrafie/grafiche del mobile (anche se personalizzate) verranno riportate le informazioni minime stabilite dalla normativa vigente: costo partita, vincita massima, divieto di gioco ai minori di anni 18, logo AAMS.

## ULTERIORI OPZIONI SU CABINET PRESTIGE

**PLANCIA COMANDI e TESTATA DEL CABINET:** Il Cabinet PRESTIGE può avere luci e LOGHI personalizzati con Plancia Comandi e Testatina, realizzati anche in materiale plastico di diverso colore: ROSSO, VERDE, ARANCIO, NERO, BLUE.



**BARRA DI SICUREZZA:** Il Cabinet PRESTIGE può montare una barra cromata (con LOGO anche personalizzato) al fine di garantire una blindatura dello sportello del basamento.



**VASCHETTA RACCOLTA MONETE:** Il Cabinet PRESTIGE può avere una vaschetta raccolta monete come quella rappresentata in figura.



### PROFILI LATERALI CABINET :

**PROFILO SINISTRO:** Il cabinet PRESTIGE può avere un'asola esterna per lo sgancio della plancia comandi (protetta da serratura di sbloccaggio).

**PROFILO DESTRO:** Il cabinet PRESTIGE può avere al posto del pomello cromato di apertura (sportello) un'asola sostitutiva; Un catenaccio che rafforza la blindatura; Una ulteriore serratura dedicata allo sbloccaggio della plancia comandi.



## OPZIONE ALIMENTATORE SU CABINET PRESTIGE

### PRESTIGE CON ALIMENTATORE ACCESSIBILE SOLO DALL'ESTERNO



<b>TIPOLOGIA:</b>	<b>MOBILE</b>
<b>PRODUTTORE:</b>	<b>Cristaltec S.p.A.</b>
<b>MODELLO:</b>	<b>GLAMOUR</b>
<b>SPECIFICHE:</b>	
Larghezza:	50 cm
Profondità:	47 cm
Altezza:	193 cm
Peso:	79,9 Kg
<b>CUSTOM E PERSONALIZZAZIONI</b>	
Il Cabinet GLAMOUR può avere luci e LOGHI personalizzati con sportello anteriore, testatina, plancia pulsanti, vaschetta raccolta monete realizzati anche in materiale plastico di diverso colore:	
<ul style="list-style-type: none"><li>• ROSSO</li><li>• VERDE</li><li>• ARANCIO</li><li>• NERO</li><li>• BLUE</li></ul>	
Esse non modificano in alcun modo le parti elettriche ed elettroniche della macchina stessa	

CUPOLINO LUMINOSO (Opzionale)



*N.B. I materiali, le finiture e le dimensioni del mobile possono subire leggere modifiche in fase produttiva  
\* Nelle serigrafie/grafiche del mobile (anche se personalizzate) verranno riportate le informazioni minime stabilite dalla normativa vigente: costo partita, vincita massima, divieto di gioco ai minori di anni 18, logo AAMS.*

TIPOLOGIA:	<b>MOBILE ALTERNATIVO</b>
PRODUTTORE:	<b>BALDAZZI STYL ART SPA</b>
MODELLO:	<b>CASINO*</b>
SPECIFICHE:	
Larghezza:	50 cm
Profondità:	47 cm
Altezza:	189 cm

*La serie pulsanti può essere di:  
colore, dimensione, posizione e quantità  
diversa da quelli riportati in fotografia.*



*N.B. I materiali, le finiture e le dimensioni del mobile possono subire leggere modifiche in fase produttiva  
\* Nelle serigrafie/grafiche del mobile (anche se personalizzate) verranno riportate le informazioni minime stabilite dalla normativa vigente: costo partita, vincita massima, divieto di gioco ai minori di anni 18, logo AAMS.*

TIPOLOGIA:	<b>MOBILE ALTERNATIVO</b>
PRODUTTORE:	<b>BALDAZZI STYL ART SPA</b>
MODELLO:	<b>STYLE ONE</b>
SPECIFICHE:	
Larghezza:	50 cm
Profondità:	43,5 cm
Altezza:	182 cm

*La serie pulsanti può essere di:  
colore, dimensione, posizione e quantità  
diversa da quelli riportati in fotografia.*



Cupolino Opzionale



Frontale Opzionale

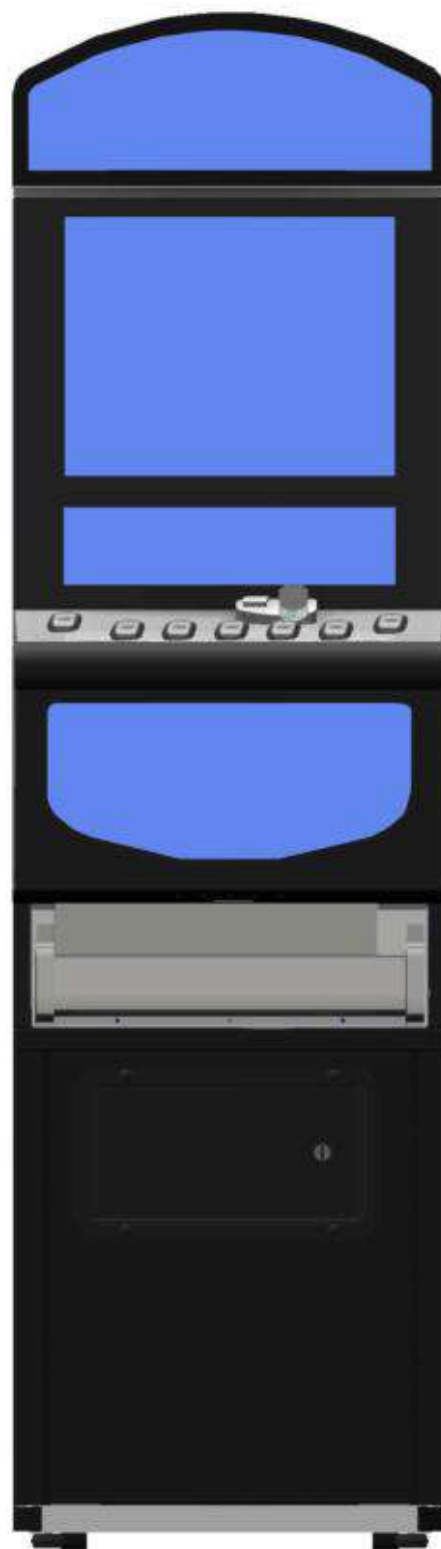

*N.B. I materiali, le finiture e le dimensioni del mobile possono subire leggere modifiche in fase produttiva  
\* Nelle serigrafie/grafiche del mobile (anche se personalizzate) verranno riportate le informazioni minime stabilite dalla normativa vigente: costo partita, vincita massima, divieto di gioco ai minori di anni 18, logo AAMS.*



TIPOLOGIA:	<b>MOBILE ORIGINALE</b>
PRODUTTORE:	<b>BALDAZZI STYL ART SPA</b>
MODELLO:	<b>LAS VEGAS COMPACT</b>
SPECIFICHE:	
Larghezza:	49,6 cm
Profondità:	44,5 cm
Altezza:	1815 cm

*La serie pulsanti può essere di:  
colore, dimensione, posizione e quantità  
diversa da quelli riportati in fotografia.*



*N.B. I materiali, le finiture e le dimensioni del mobile possono subire leggere modifiche in fase produttiva  
\* Nelle serigrafie/grafiche del mobile (anche se personalizzate) verranno riportate le informazioni minime stabilite dalla normativa vigente: costo partita, vincita massima, divieto di gioco ai minori di anni 18, logo AAMS.*

TIPOLOGIA:	<b>MOBILE ALTERNATIVO</b>
PRODUTTORE:	<b>BALDAZZI STYL ART SPA</b>
MODELLO:	<b>MAGNUM 22</b>
SPECIFICHE:	
Larghezza:	57 cm
Profondità:	50 cm
Altezza:	192,5 cm

*La serie pulsanti può essere di:  
colore, dimensione, posizione e quantità  
diversa da quelli riportati in fotografia.*



*N.B. I materiali, le finiture e le dimensioni del mobile possono subire leggere modifiche in fase produttiva  
\* Nelle serigrafie/grafiche del mobile (anche se personalizzate) verranno riportate le informazioni minime stabilite dalla normativa vigente: costo partita, vincita massima, divieto di gioco ai minori di anni 18, logo AAMS.*

**Mobile:**

**NET V1**

(componente non sensibile)

**PRODUTTORE: NET Srl**

**SPECIFICHE:**

Larghezza: cm 56,50

Profondità: cm 48,00

Altezza: cm 182,50

Altezza con

cupolino:

cm 200,00

Peso: kg 145,00

**CUSTOM E  
PERSONALIZZAZIONI**

*I Cabinet possono avere testatine  
in acciaio, fiancate laterali e  
sportelli inferiori con LOGHI  
personalizzati  
e luci di diverso colore.*

*Tali elementi non influiscono in  
alcun modo con il funzionamento  
della macchina.*

**CUPOLINO  
LUMINOSO**

(Opzionale)



*N.B. I materiali, le finiture e le dimensioni del mobile possono subire leggere modifiche in fase produttiva  
\* Nelle serigrafie/grafiche del mobile (anche se personalizzate) verranno riportate le informazioni minime  
stabilite dalla normativa vigente: costo partita, vincita massima, divieto di gioco ai minori di anni 18, logo  
AAMS.*

MODELLO:	<b>Matador</b>
PRODUTTORE:	<b>GIEFFE S.r.l.</b>
SPECIFICHE:	
Larghezza:	54 cm
Profondità:	57 cm
Altezza:	194 cm



*N.B. I materiali, le finiture e le dimensioni del mobile possono subire leggere modifiche in fase produttiva  
\* Nelle serigrafie/grafiche del mobile (anche se personalizzate) verranno riportate le informazioni minime stabilite dalla normativa vigente: costo partita, vincita massima, divieto di gioco ai minori di anni 18, logo AAMS.*

<b>MODELLO:</b>	<b>CASINO'</b>
<b>PRODUTTORE:</b>	<b>GIEFFE S.r.l.</b>
<b>SPECIFICHE:</b>	
Larghezza:	50 cm
Profondità:	52 cm
Altezza:	196 cm

<b>CUPOLINO LUMINOSO</b> (Opzionale)	
---	---

<b>TESTATINA CROMATA</b> (Opzionale)	
---	---

<b>TESTATINA CON LUCI CROMATA</b> (Opzionale)	
--	---

<b>TESTATINA</b> (Opzionale)	
---------------------------------	---

<b>PORTA CROMATA</b> (Opzionale)	
-------------------------------------	---

<b>PORTA VERNICIATA</b> (Opzionale)	
--	---



**ULTERIORI OPZIONI SU CABINET CASINO'**

**CABINET e TESTATA:** Il Cabinet 'CASINO' può avere luci e LOGHI personalizzati di diverso colore.

*N.B. I materiali, le finiture e le dimensioni del mobile possono subire leggere modifiche in fase produttiva  
 \* Nelle serigrafie/grafiche del mobile (anche se personalizzate) verranno riportate le informazioni minime stabilite dalla normativa vigente: costo partita, vincita massima, divieto di gioco ai minori di anni 18, logo AAMS.*

MODELLO:	<b>Chameleon</b>
PRODUTTORE:	<b>GIEFFE S.r.l.</b>
SPECIFICHE:	
Larghezza:	46 cm
Profondità:	41 cm
Altezza:	182 cm

POGGIAPIEDI (Opzionale)	
----------------------------	---



*N.B. I materiali, le finiture e le dimensioni del mobile possono subire leggere modifiche in fase produttiva  
\* Nelle serigrafie/grafiche del mobile (anche se personalizzate) verranno riportate le informazioni minime stabilite dalla normativa vigente: costo partita, vincita massima, divieto di gioco ai minori di anni 18, logo AAMS.*

**Mobile:**  
**ATLANTIC LCD 17**

(componente non sensibile)

LARGHEZZA:	cm.	50,00
ALTEZZA:	cm.	175,00
PROFONDITA':	cm.	47,00
PESO:	Kg.	75,00



**Produttore:**  
**Palese Gaming**

*N.B. I materiali, le finiture e le dimensioni del mobile possono subire leggere modifiche in fase produttiva  
\* Nelle serigrafie/grafiche del mobile (anche se personalizzate) verranno riportate le informazioni minime stabilite dalla normativa vigente: costo partita, vincita massima, divieto di gioco ai minori di anni 18, logo AAMS.*

**Mobile:**

**ATLANTIC LCD 19  
(componente non sensibile)**

LARGHEZZA: cm. 50,00

ALTEZZA: cm. 190,00

PROFONDITA': cm. 50,00

PESO: Kg. 105,00



**Produttore:  
Palese Gaming**

*N.B. I materiali, le finiture e le dimensioni del mobile possono subire leggere modifiche in fase produttiva  
\* Nelle serigrafie/grafiche del mobile (anche se personalizzate) verranno riportate le informazioni minime stabilite dalla normativa vigente: costo partita, vincita massima, divieto di gioco ai minori di anni 18, logo AAMS.*



**Mobile:**

**ATLANTIC LEO 19**  
**(componente non sensibile)**

LARGHEZZA: cm. 57,00  
ALTEZZA: cm. 200,00  
PROFONDITA': cm. 47,00  
PESO: Kg. 100,00



**Produttore:**  
**Palese Gaming**

*N.B. I materiali, le finiture e le dimensioni del mobile possono subire leggere modifiche in fase produttiva  
\* Nelle serigrafie/grafiche del mobile (anche se personalizzate) verranno riportate le informazioni minime stabilite dalla normativa vigente: costo partita, vincita massima, divieto di gioco ai minori di anni 18, logo AAMS.*

**Mobile:**

**ATLANTIC 19 DOUBLE  
(componente non sensibile)**

LARGHEZZA:	cm.	52,00
ALTEZZA:	cm.	197,00
PROFONDITA':	cm.	46,00
PESO:	Kg.	105,00



**Produttore:  
Paese Gaming**

*N.B. I materiali, le finiture e le dimensioni del mobile possono subire leggere modifiche in fase produttiva  
\* Nelle serigrafie/grafiche del mobile (anche se personalizzate) verranno riportate le informazioni minime stabilite dalla normativa vigente: costo partita, vincita massima, divieto di gioco ai minori di anni 18, logo AAMS.*

**Mobile:**

**THE MASK  
(componente non sensibile)**



Altezza: 175 cm  
Profondità: 42 cm  
Larghezza: 144,5 cm

Produttore: G.L.Intrattenimenti s.r.l.

*N.B. I materiali, le finiture e le dimensioni del mobile possono subire leggere modifiche in fase produttiva  
\* Nelle serigrafie/grafiche del mobile (anche se personalizzate) verranno riportate le informazioni minime stabilite dalla normativa vigente: costo partita, vincita massima, divieto di gioco ai minori di anni 18, logo AAMS.*

<b>TIPOLOGIA:</b>	<b>MOBILE</b>
<b>PRODUTTORE:</b>	<b>T&amp;T International</b>
<b>MODELLO:</b>	<b>CHARLESTON</b>
<b>SPECIFICHE:</b>	
Larghezza:	49 cm
Profondità:	45 cm
Altezza:	180/184 cm
<i>N.B. In base allo zoccolo poggiapiedi l'altezza può essere anche di 1840 mm</i>	



**Produttore: T&T INTERNATIONAL**

*N.B. I materiali, le finiture e le dimensioni del mobile possono subire leggere modifiche in fase produttiva  
\* Nelle serigrafie/grafiche del mobile (anche se personalizzate) verranno riportate le informazioni minime stabilite dalla normativa vigente: costo partita, vincita massima, divieto di gioco ai minori di anni 18, logo AAMS.*

<b>TIPOLOGIA:</b>	<b>MOBILE</b>
<b>PRODUTTORE:</b>	<b>T&amp;T International</b>
<b>MODELLO:</b>	<b>ELEKTRA</b>
<b>SPECIFICHE:</b>	
Larghezza:	49 / 51 cm
Profondità:	46 cm
Altezza:	180 / 188 cm
Altezza e larghezza possono variare in base alla composizione dell'apparecchio	
<p><i>N.B. L' apparecchio può subire delle modifiche con la sostituzione di altre testate (vedi foto) e può variare anche il colore della verniciatura dell'apparecchio. Le testate non includono parti elettriche. La porta superiore può essere fornita con una serie di led laterali e nella parte vicina alla serigrafia (vedi foto)</i></p>	



Particolare alternativo tipo 1



Particolare alternativo tipo 2



Profili ELEKTRA, anche con cave luminose.



**Produttore: T&T INTERNATIONAL**

*N.B. I materiali, le finiture e le dimensioni del mobile possono subire leggere modifiche in fase produttiva*  
 \* Nelle serigrafie/grafiche del mobile (anche se personalizzate) verranno riportate le informazioni minime stabilite dalla normativa vigente: costo partita, vincita massima, divieto di gioco ai minori di anni 18, logo AAMS.

**Mobile:**  
**STEALTH ONE**  
 (componente non sensibile)

Dimensioni del mobile :

Larghezza	50	cm
Altezza	180	cm
Profondità	60	cm
Peso	75	kg



CUPOLINI LUMINOSI



Altezza: 177 cm, Larghezza: 47,3 cm, Profondità: 45 Cm, Peso: circa 100 Kg

**PERSONALIZZAZIONI**

I Cabinet possono avere testatine in acciaio, fiancate laterali e sportelli inferiori con LOGHI personalizzati e luci di diverso colore. Tali elementi non influiscono in alcun modo con il funzionamento della macchina.  
 CUPOLINO LUMINOSO (Opzionale)

**Produttore:**  
**Game Solution Srl**

*N.B. I materiali, le finiture e le dimensioni del mobile possono subire leggere modifiche in fase produttiva  
 \* Nelle serigrafie/grafiche del mobile (anche se personalizzate) verranno riportate le informazioni minime stabilite dalla normativa vigente: costo partita, vincita massima, divieto di gioco ai minori di anni 18, logo AAMS.*

**Mobile:**

**SHARK**  
(componente non sensibile)

LARGHEZZA: cm. 50,00

ALTEZZA: cm. 190,00

PROFONDITA': cm. 48,00

PESO: Kg. 92,00



**Produttore:**  
**Elettronica Videogames Srl**

*N.B. I materiali, le finiture e le dimensioni del mobile possono subire leggere modifiche in fase produttiva  
\* Nelle serigrafie/grafiche del mobile (anche se personalizzate) verranno riportate le informazioni minime stabilite dalla normativa vigente: costo partita, vincita massima, divieto di gioco ai minori di anni 18, logo AAMS.*

**Mobile:**

**Casino Tft Wb4**

(componente non sensibile)

Larghezza: 53 cm

Profondità: 55 cm

Altezza: 191 cm

Peso 112 kg



**PULSANTIERA ALTERNATIVA**



**Produttore:**

**Merkur Gaming Italia Srl**

*N.B. I materiali, le finiture e le dimensioni del mobile possono subire leggere modifiche in fase produttiva  
\* Nelle serigrafie/grafiche del mobile (anche se personalizzate) verranno riportate le informazioni minime stabilite dalla normativa vigente: costo partita, vincita massima, divieto di gioco ai minori di anni 18, logo AAMS.*



**Mobile:**

## MERKUR MOTION

(componente non sensibile)

Larghezza: 58 cm  
Profondità: 60 cm  
Altezza: 188 cm  
Peso 108 kg

Disponibile anche con elemento non

Sensibile:

LUCI TOPPER



**Produttore:**

**Merkur Gaming Italia Srl**

*N.B. I materiali, le finiture e le dimensioni del mobile possono subire leggere modifiche in fase produttiva  
\* Nelle serigrafie/grafiche del mobile (anche se personalizzate) verranno riportate le informazioni minime stabilite dalla normativa vigente: costo partita, vincita massima, divieto di gioco ai minori di anni 18, logo AAMS.*

**Mobile:**

**MERKUR MOTION SLIM**  
(componente non sensibile)

Larghezza: 50 cm  
Profondità: 54 cm  
Altezza: 183 cm

Disponibile anche con elemento non sensibile:

**ANTISCASSO** (possibilità di applicare un lucchetto)



Disponibile anche con elemento non  
Sensibile:  
**LUCI TOPPER**



**Produttore:**

**Merkur Gaming Italia Srl**

*N.B. I materiali, le finiture e le dimensioni del mobile possono subire leggere modifiche in fase produttiva  
\* Nelle serigrafie/grafiche del mobile (anche se personalizzate) verranno riportate le informazioni minime stabilite dalla normativa vigente: costo partita, vincita massima, divieto di gioco ai minori di anni 18, logo AAMS.*

**Mobile:**

## SKY PREMIUM

(componente non sensibile)

Nome Mobile SKY PREMIUM	
Larghezza:	cm 48
Profondità:	cm 43
Altezza:	cm 185
Peso:	kg 70
Alimentazione: AC 250V. 50Hz	

 <p><b>TOPPER</b></p>
 <p><b>TESTINA SENZA LUCI</b></p>
 <p>Il numero delle serrature è puramente indicativo e potrebbe subire delle modifiche nelle produzioni anche solo nella posizione. Il numero dei pulsanti è puramente indicativo e potrebbe variare nelle produzioni da 7 a 8 come predisposizione.</p>



Il Mobile può essere fornito in versione COLORATO DI NERO o CROMATO.

**Produttore: Highlight of the Games**

*N.B. I materiali, le finiture e le dimensioni del mobile possono subire leggere modifiche in fase produttiva  
\* Nelle serigrafie/grafiche del mobile (anche se personalizzate) verranno riportate le informazioni minime stabilite dalla normativa vigente: costo partita, vincita massima, divieto di gioco ai minori di anni 18, logo AAMS.*

**Mobile:**

## SKY SLOT

(componente non sensibile)

Nome Mobile SKY SLOT	
Larghezza:	cm 50
Profondità:	cm 55
Altezza:	cm 187
Peso:	kg 85
Alimentazione: AC 250V. 50Hz	

<p>ELEMENTO AGGIUNTIVO</p>  <p>TOPPER</p>
 <p>TESTINA SENZA LUCI</p>
 <p>Il numero delle serrature è puramente indicativo e potrebbe subire delle modifiche nelle produzioni anche solo nella posizione. Il numero dei pulsanti è puramente indicativo e potrebbe variare nelle produzioni da 7 a 8 come predisposizione.</p>



**Il Mobile può essere fornito in versione COLORATO DI NERO o CROMATO.**

### Produttore: Highlight of the Games

*N.B. I materiali, le finiture e le dimensioni del mobile possono subire leggere modifiche in fase produttiva  
\* Nelle serigrafie/grafiche del mobile (anche se personalizzate) verranno riportate le informazioni minime stabilite dalla normativa vigente: costo partita, vincita massima, divieto di gioco ai minori di anni 18, logo AAMS.*

**Mobile:**

## SKY SLOT TWIN

(componente non sensibile)



Il numero delle serrature è puramente indicativo e potrebbe subire delle modifiche nelle produzioni anche solo nella posizione. Il numero dei pulsanti è puramente indicativo e potrebbe variare nelle produzioni da 7 a 8 come predisposizione.

Nome Mobile SKY SLOT TWIN	
Larghezza:	cm 50
Profondità:	cm 49
Altezza:	cm 194
Peso:	kg 98
Alimentazione: AC 250V. 50Hz	



Il Mobile può essere fornito in versione COLORATO DI NERO o CROMATO.

**Produttore: Highlight of the Games**

*N.B. I materiali, le finiture e le dimensioni del mobile possono subire leggere modifiche in fase produttiva  
\* Nelle serigrafie/grafiche del mobile (anche se personalizzate) verranno riportate le informazioni minime stabilite dalla normativa vigente: costo partita, vincita massima, divieto di gioco ai minori di anni 18, logo AAMS.*

**Mobile:**

## IRON BOX

(componente non sensibile)

Nome Mobile IRON BOX	
Larghezza:	cm 47
Profondità:	cm 44
Altezza:	cm 178
Peso:	kg 72,3
Alimentazione: AC 250V. 50Hz	

### ELEMENTO AGGIUNTIVO



TOPPER

### TESTINA CON LUCI



Il numero delle serrature è puramente indicativo e potrebbe subire delle modifiche nelle produzioni anche solo nella posizione.

Il numero dei pulsanti è puramente indicativo e potrebbe variare nelle produzioni da 7 a 8 come predisposizione.



Il Mobile può essere fornito con parti in versione NERA o in versione GRIGIA.

### Produttore: Highlight of the Games

*N.B. I materiali, le finiture e le dimensioni del mobile possono subire leggere modifiche in fase produttiva*  
*\* Nelle serigrafie/grafiche del mobile (anche se personalizzate) verranno riportate le informazioni minime stabilite dalla normativa vigente: costo partita, vincita massima, divieto di gioco ai minori di anni 18, logo AAMS.*

**Mobile:**

**EARTH**  
(componente non sensibile)

LARGHEZZA: cm. 50,00

ALTEZZA: cm. 190,00

PROFONDITA': cm. 47,00



**Produttore:**  
**Playmatic Srl**

*N.B. I materiali, le finiture e le dimensioni del mobile possono subire leggere modifiche in fase produttiva  
\* Nelle serigrafie/grafiche del mobile (anche se personalizzate) verranno riportate le informazioni minime stabilite dalla normativa vigente: costo partita, vincita massima, divieto di gioco ai minori di anni 18, logo AAMS.*

**Mobile:**

**SLOT**  
**(componente non sensibile)**

LARGHEZZA: cm. 50,00

PROFONDITA': cm. 60,00

ALTEZZA: cm. 185,00



( POGGIAPIEDI OPZIONALE )

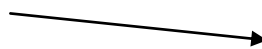

**Produttore:**  
**Playmatic Srl**

*N.B. I materiali, le finiture e le dimensioni del mobile possono subire leggere modifiche in fase produttiva  
\* Nelle serigrafie/grafiche del mobile (anche se personalizzate) verranno riportate le informazioni minime stabilite dalla normativa vigente: costo partita, vincita massima, divieto di gioco ai minori di anni 18, logo AAMS.*



**Mobile:  
SLIM LINE  
(componente non sensibile)**



**ALCUNE PRODUZIONI POSSONO  
ESSERE EQUIPAGGiate CON UNA  
SECONDA CHIAVE REFILL DI  
PREDISPOSIZIONE.  
IN CONFORMITÀ AL CABLAGGIO DELLA SCHEDA GIOCO**

**NOTA: IL COLORE DEL MOBILE E  
DEI PULSANTI, E LE FINITURE  
SUPERFICIALI SONO PURAMENTE  
INDICATIVI E POTREBBERO SUBIRE  
MODIFICHE NELLE PRODUZIONI  
FUTURE.**

**Produttore:  
T.B.M. srl**

*N.B. I materiali, le finiture e le dimensioni del mobile possono subire leggere modifiche in fase produttiva  
\* Nelle serigrafie/grafiche del mobile (anche se personalizzate) verranno riportate le informazioni minime stabilite dalla normativa vigente: costo partita, vincita massima, divieto di gioco ai minori di anni 18, logo AAMS.*

## OPZIONI SLIM LINE

LA CUPOLA SUPERIORE DEL MOBILE PUO' ESSERE EQUIPAGGIATA CON UN GIOCO DI LUCI A LED. IN QUEL CASO LA CORNICE METALLICA E' FORATA IN PROSSIMITA' DELLE LUCI.



Luci cupola opzionali

**NB: LE DIMENSIONI, LA POSIZIONE E LA QUANTITA' DEI PULSANTI PUO' ESSERE DIFFERENTE DA QUELLA RIPORTATA IN FOTOGRAFIA (a seconda dei cablaggi della scheda di gioco )**

LA CHIAVE DEL REFILL PUO' ESSERE MONTATA A SECONDA DELLE PRODUZIONI SOTTO AL MONITOR O A LATO PLANCIA



**NOTA: NELLE PRODUZIONI PIU' RECENTI LA PARTE SUPERIORE DEL MOBILE E' REALIZZATA IN METALLO ANZICHE' IN LEGNO.**



Altezza: 1800 mm    Larghezza: 500 mm    Profondità: 450 mm    Peso: 78 Kg

**Mobile:**

**FULL METAL**

(componente non sensibile)

**Altezza: 1840 mm**

**Larghezza: 480 mm**

**Profondità: 460 mm**

**Peso: 79 Kg**



**NB: LE DIMENSIONI, LA POSIZIONE E LA QUANTITA' DEI PULSANTI PUO' ESSERE DIFFERENTE DA QUELLA RIPORTATA IN FOTOGRAFIA (a seconda dei cablaggi della scheda di gioco )**



**LA CHIAVE DEL REFILL PUO' ESSERE MONTATA A SECONDA DELLE PRODUZIONI SOTTO AL MONITOR O A LATO PLANCIA**

**NOTA: IL COLORE DEL MOBILE E DEI PULSANTI, E LE FINITURE SUPERFICIALI SONO PURAMENTE INDICATIVI E POTREBBERO SUBIRE MODIFICHE NELLE PRODUZIONI FUTURE.**



**Produttore:**

**T.B.M. srl**

*N.B. I materiali, le finiture e le dimensioni del mobile possono subire leggere modifiche in fase produttiva  
\* Nelle serigrafie/grafiche del mobile (anche se personalizzate) verranno riportate le informazioni minime stabilite dalla normativa vigente: costo partita, vincita massima, divieto di gioco ai minori di anni 18, logo AAMS.*

**Mobile:**

**REGAL**

(componente non sensibile)

**Altezza: 1885 mm      Larghezza: 500 mm**

**Profondità: 480 mm      Peso: 90 Kg**



**NB: LE DIMENSIONI, LA POSIZIONE E LA QUANTITA' DEI PULSANTI PUO' ESSERE DIFFERENTE DA QUELLA RIPORTATA IN FOTOGRAFIA (a seconda dei cablaggi della scheda di gioco )**



**ALCUNE PRODUZIONI POSSONO ESSERE EQUIPAGGiate CON DUE SERRATURE OPZIONALI SULLA FIANCATA DESTRA DEL MOBILE (LATO APERTURA)**

**NOTA: IL COLORE DEL MOBILE E DEI PULSANTI, E LE FINITURE SUPERFICIALI SONO PURAMENTE INDICATIVI E POTREBBERO SUBIRE MODIFICHE NELLE PRODUZIONI FUTURE.**



**Produttore:**

**T.B.M. srl**

*N.B. I materiali, le finiture e le dimensioni del mobile possono subire leggere modifiche in fase produttiva  
\* Nelle serigrafie/grafiche del mobile (anche se personalizzate) verranno riportate le informazioni minime stabilite dalla normativa vigente: costo partita, vincita massima, divieto di gioco ai minori di anni 18, logo AAMS.*

**Mobile:**

## **MARIM N/C**

(componente non sensibile)

Larghezza: 47,00 cm  
Profondità: 42,00 cm  
Altezza: 178,00 cm

*Particolare alternativo*



**Produttore: Marim Srl**

*N.B. I materiali, le finiture e le dimensioni del mobile possono subire leggere modifiche in fase produttiva  
\* Nelle serigrafie/grafiche del mobile (anche se personalizzate) verranno riportate le informazioni minime stabilite dalla normativa vigente: costo partita, vincita massima, divieto di gioco ai minori di anni 18, logo AAMS.*

**Mobile:**

## **MARIM LINE**

(componente non sensibile)

Larghezza: 54,00 cm  
Profondità: 53,00 cm  
Altezza: 233,00 cm



**Produttore: Marim Srl**

*N.B. I materiali, le finiture e le dimensioni del mobile possono subire leggere modifiche in fase produttiva  
\* Nelle serigrafie/grafiche del mobile (anche se personalizzate) verranno riportate le informazioni minime stabilite dalla normativa vigente: costo partita, vincita massima, divieto di gioco ai minori di anni 18, logo AAMS.*

**Mobile:**

**MARIM DUAL**  
(componente non sensibile)

Larghezza: 50,00 cm  
Profondità: 45,00 cm  
Altezza: 187,00 cm

*Particolare alternativo*



**Produttore: Marim Srl**

*N.B. I materiali, le finiture e le dimensioni del mobile possono subire leggere modifiche in fase produttiva  
\* Nelle serigrafie/grafiche del mobile (anche se personalizzate) verranno riportate le informazioni minime stabilite dalla normativa vigente: costo partita, vincita massima, divieto di gioco ai minori di anni 18, logo AAMS.*

**Mobile:**

**MARIM CASINO' 19**  
(componente non sensibile)

Larghezza: 50,00 cm  
Profondità: 48,00 cm  
Altezza: 187,00 cm



**Produttore: Marim Srl**

*N.B. I materiali, le finiture e le dimensioni del mobile possono subire leggere modifiche in fase produttiva  
\* Nelle serigrafie/grafiche del mobile (anche se personalizzate) verranno riportate le informazioni minime stabilite dalla normativa vigente: costo partita, vincita massima, divieto di gioco ai minori di anni 18, logo AAMS.*



**Mobile:**

**MARIM CHEAP**

(componente non sensibile)

Larghezza: 45,70 cm

Profondità: 49,50 cm

Altezza: 176,50 cm

*La serie pulsanti può essere di:  
colore, dimensione, posizione e  
quantità diversa da quelli  
riportati in fotografia.*

*Particolare alternativo*



**Produttore: Marim Srl**

*N.B. I materiali, le finiture e le dimensioni del mobile possono subire leggere modifiche in fase produttiva  
\* Nelle serigrafie/grafiche del mobile (anche se personalizzate) verranno riportate le informazioni minime stabilite dalla normativa vigente: costo partita, vincita massima, divieto di gioco ai minori di anni 18, logo AAMS.*

**Mobile:**

**DELITE**

(componente non sensibile)

Larghezza: 50,00 cm  
Profondità: 54,00 cm  
Altezza: 168,00 cm



*Particolare alternativo*



**Produttore: Marim Srl**

*N.B. I materiali, le finiture e le dimensioni del mobile possono subire leggere modifiche in fase produttiva  
\* Nelle serigrafie/grafiche del mobile (anche se personalizzate) verranno riportate le informazioni minime stabilite dalla normativa vigente: costo partita, vincita massima, divieto di gioco ai minori di anni 18, logo AAMS.*

**Mobile:**

## **MARIM PLUS**

(componente non sensibile)

Larghezza: 50,00 cm  
Profondità: 50,00 cm  
Altezza: 187,00 cm

*La serie pulsanti può essere di:  
colore, dimensione, posizione e  
quantità diversa da quelli  
riportati in fotografia.*



**Produttore: Marim Srl**

*N.B. I materiali, le finiture e le dimensioni del mobile possono subire leggere modifiche in fase produttiva  
\* Nelle serigrafie/grafiche del mobile (anche se personalizzate) verranno riportate le informazioni minime stabilite dalla normativa vigente: costo partita, vincita massima, divieto di gioco ai minori di anni 18, logo AAMS.*

## **KING SING** (componente non sensibile)

Larghezza: 49 cm  
Profondità: 46 cm  
Altezza: 197 cm  
Peso 90 kg



### **NOTE:**

Il numero dei pulsanti e delle serrature è puramente indicativo e potrebbe variare nelle produzioni come predisposizione e posizione

**Produttore: LBN Electronic Games Srl**

*N.B. I materiali, le finiture e le dimensioni del mobile possono subire leggere modifiche in fase produttiva  
\* Nelle serigrafie/grafiche del mobile (anche se personalizzate) verranno riportate le informazioni minime stabilite dalla normativa vigente: costo partita, vincita massima, divieto di gioco ai minori di anni 18, logo AAMS.*

**MISTERY 19**  
(componente non sensibile)

Larghezza: 45 cm  
Profondità: 45 cm  
Altezza: 180 cm  
Peso 86 kg

versione nera



versione cromo



**NOTE:**

Il numero dei pulsanti e delle serrature è puramente indicativo e potrebbe variare nelle produzioni come predisposizione e posizione

**Produttore: LBN Electronic Games Srl**

*N.B. I materiali, le finiture e le dimensioni del mobile possono subire leggere modifiche in fase produttiva  
\* Nelle serigrafie/grafiche del mobile (anche se personalizzate) verranno riportate le informazioni minime stabilite dalla normativa vigente: costo partita, vincita massima, divieto di gioco ai minori di anni 18, logo AAMS.*

## **NEW JOKER** (componente non sensibile)

Larghezza: 49 cm  
Profondità: 46 cm  
Altezza: 197 cm  
Peso 90 kg



**Produttore: Laboratorio Elettrotecnico Antonio Ripepi**

*N.B. I materiali, le finiture e le dimensioni del mobile possono subire leggere modifiche in fase produttiva  
\* Nelle serigrafie/grafiche del mobile (anche se personalizzate) verranno riportate le informazioni minime stabilite dalla normativa vigente: costo partita, vincita massima, divieto di gioco ai minori di anni 18, logo AAMS.*

**SIRA DOUBLE (SIRA GIOCHI SRL)**  
**(componente non sensibile)**



**Altezza:** 195 cm  
**Larghezza:** 50 cm  
**Profondità:** 53 cm  
**Peso:** 98 Kg

*N.B. I materiali, le finiture e le dimensioni del mobile possono subire leggere modifiche in fase produttiva  
\* Nelle serigrafie/grafiche del mobile (anche se personalizzate) verranno riportate le informazioni minime stabilite dalla normativa vigente: costo partita, vincita massima, divieto di gioco ai minori di anni 18, logo AAMS.*

**SIRA SLIM (SIRA GIOCHI SRL)**  
**(componente non sensibile)**



**Altezza:** 173 cm  
**Larghezza:** 46 cm  
**Profondità:** 52 cm  
**Peso:** 78 Kg

*N.B. I materiali, le finiture e le dimensioni del mobile possono subire leggere modifiche in fase produttiva  
\* Nelle serigrafie/grafiche del mobile (anche se personalizzate) verranno riportate le informazioni minime stabilite dalla normativa vigente: costo partita, vincita massima, divieto di gioco ai minori di anni 18, logo AAMS.*



**THE MASK LCD**  
(componente non sensibile)



ALTEZZA 175 CM  
LARGHEZZA 45 CM  
PROFONDITA' 42 CM  
PESO 67 KG



Versione Porta Bianca  
e pulsantiera opzionale



**Produttore: Bernardi Eugenio**

*N.B. I materiali, le finiture e le dimensioni del mobile possono subire leggere modifiche in fase produttiva  
\* Nelle serigrafie/grafiche del mobile (anche se personalizzate) verranno riportate le informazioni minime stabilite dalla normativa vigente: costo partita, vincita massima, divieto di gioco ai minori di anni 18, logo AAMS.*

**THE MASK LCD con tasca pda  
(componente non sensibile)**



ALTEZZA 175 CM  
LARGHEZZA 45 CM  
PROFONDITA' 42 CM  
PESO 67 KG



Versione Porta Bianca  
e pulsantiera opzionale



**Produttore: Bernardi Eugenio**

*N.B. I materiali, le finiture e le dimensioni del mobile possono subire leggere modifiche in fase produttiva  
\* Nelle serigrafie/grafiche del mobile (anche se personalizzate) verranno riportate le informazioni minime stabilite dalla normativa vigente: costo partita, vincita massima, divieto di gioco ai minori di anni 18, logo AAMS.*

**POGGIAPIEDI OPZIONALE PER APPARECCHIO LCD SLOT ECO**



**Blindatura opzionale apparecchio**



Caratteristiche esteriori ed elementi non sensibili dell'apparecchio mod. THE MASK. Colorazioni sportello anteriore, monitor pulsanti con copri pulsanti satinato, possono variare ed essere di colore grigio o nero.

**LIBERTY (produttore NAZIONALE ELETTRONICA)**  
**(componente non sensibile)**



**Nome Mobile:**  
**LIBERTY**

Larghezza: cm 50

Profondità: cm 41,3

Altezza: cm 184

Peso: kg 110

Alimentazione: AC 190/250 V 50Hz

*N.B. I materiali, le finiture e le dimensioni del mobile possono subire leggere modifiche in fase produttiva  
\* Nelle serigrafie/grafiche del mobile (anche se personalizzate) verranno riportate le informazioni minime stabilite dalla normativa vigente: costo partita, vincita massima, divieto di gioco ai minori di anni 18, logo AAMS.*

**SLENDER (produttore NAZIONALE ELETTRONICA)**  
(componente non sensibile)



**Nome Mobile:**  
**SLENDER**

Larghezza: cm 50  
Profondità: cm 39,5  
Altezza: cm 191  
Peso: kg 85  
Alimentazione: AC 190/250 V 50Hz

Potrebbe essere riportato il logo/nome della ditta produttrice e/o acquirente

*N.B. I materiali, le finiture e le dimensioni del mobile possono subire leggere modifiche in fase produttiva  
\* Nelle serigrafie/grafiche del mobile (anche se personalizzate) verranno riportate le informazioni minime stabilite dalla normativa vigente: costo partita, vincita massima, divieto di gioco ai minori di anni 18, logo AAMS.*

**DOUBLE LUCKY 1TFT (produttore SAN MARINO GAMES)  
(componente non sensibile)**



**Nome Mobile:  
DOUBLE LUCKY 1TFT**

Larghezza: cm 47

Profondità: cm 58

Altezza: cm 185

Peso: kg 93

Alimentazione: AC 190/250 V 50Hz

*N.B. I materiali, le finiture e le dimensioni del mobile possono subire leggere modifiche in fase produttiva  
\* Nelle serigrafie/grafiche del mobile (anche se personalizzate) verranno riportate le informazioni minime stabilite dalla normativa vigente: costo partita, vincita massima, divieto di gioco ai minori di anni 18, logo AAMS.*

**DOUBLE LUCKY 19 1TFT (produttore SAN MARINO GAMES)  
(componente non sensibile)**



**Nome Mobile:  
DOUBLE LUCKY 19  
1TFT**

Larghezza: cm 49,5

Profondità: cm 46

Altezza: cm 108

Peso: kg 54

Alimentazione: AC 190/250 V 50Hz

*N.B. I materiali, le finiture e le dimensioni del mobile possono subire leggere modifiche in fase produttiva  
\* Nelle serigrafie/grafiche del mobile (anche se personalizzate) verranno riportate le informazioni minime stabilite dalla normativa vigente: costo partita, vincita massima, divieto di gioco ai minori di anni 18, logo AAMS.*

**LUCKY CASH 1TFT (produttore SAN MARINO GAMES)**  
**(componente non sensibile)**



Serigrafia personalizzabile dalla ditta produttrice e/o acquirente

**Nome Mobile:**  
**LUCKY CASH 1 TFT**

Larghezza: cm 55  
Profondità: cm 46  
Altezza: cm 194  
Peso: kg 131,5  
Alimentazione: AC 190/250 V 50Hz



**Plancia Opzionale**

Potrebbe essere riportato il logo/nome della ditta produttrice e/o acquirente



Possibilità di personalizzazione del pannello frontale esempio:



*N.B. I materiali, le finiture e le dimensioni del mobile possono subire leggere modifiche in fase produttiva  
\* Nelle serigrafie/grafiche del mobile (anche se personalizzate) verranno riportate le informazioni minime stabilite dalla normativa vigente: costo partita, vincita massima, divieto di gioco ai minori di anni 18, logo AAMS.*



**LUCKY SLOT (produttore SAN MARINO GAMES)  
(componente non sensibile)**

**Nome Mobile:  
LUCKY SLOT**

Larghezza: cm 46

Profondità: cm 52

Altezza: cm 180

Peso: kg 89

Alimentazione: AC 190/250 V 50Hz



Opzionali: circuito led  
sullo sportello e  
nella vaschetta  
raccolta monete

*N.B. I materiali, le finiture e le dimensioni del mobile possono subire leggere modifiche in fase produttiva  
\* Nelle serigrafie/grafiche del mobile (anche se personalizzate) verranno riportate le informazioni minime stabilite dalla normativa vigente: costo partita, vincita massima, divieto di gioco ai minori di anni 18, logo AAMS.*

**Mobile:**  
**ARTIS** (componente non sensibile)

<p><b>Misure</b>                  Altezza cm 183                  Larghezza cm 50                  Profondità cm 43                  Peso kg 120</p>	
<p><b>Elementi opzionali variabili</b>                  (Trattasi di variazioni di carattere puramente estetico, che non alterano in alcun modo il corretto funzionamento dell'apparecchio)</p>	
<p>Ufotower opzionale</p>	
<p>Il logo della rialzina può subire variazioni estetiche (personalizzazioni su richiesta cliente)</p>	
<p>Le serigrafie possono subire variazioni estetiche (inserimento loghi personalizzati su richiesta cliente)</p>	
<p>Il piedistallo può subire variazioni estetiche, sia nella forma della carpenteria, che nei loghi che possono essere personalizzati su richiesta cliente</p>	
<p>Lo sportello può subire variazioni estetiche</p>	



**Produttore: Novomatic Italia Spa**

*N.B. I materiali, le finiture e le dimensioni del mobile possono subire leggere modifiche in fase produttiva  
 \* Nelle serigrafie/grafiche del mobile (anche se personalizzate) verranno riportate le informazioni minime stabilite dalla normativa vigente: costo partita, vincita massima, divieto di gioco ai minori di anni 18, logo AAMS.*

**Mobile:**  
**LOTUS DUAL** (componente non sensibile)

<b>Misure</b>
Altezza cm 194
Larghezza cm 55
Profondità cm 42
Peso kg 107

**Elementi opzionali variabili**  
*(Trattasi di variazioni di carattere puramente estetico, che non alterano in alcun modo il corretto funzionamento dell'apparecchio)*

Ufotower opzionale	
Il logo della rialzina e il display programmabile possono subire variazioni estetiche (personalizzazioni su richiesta cliente)	
Le serigrafie possono subire variazioni estetiche (inserimenti loghi personalizzati su richiesta cliente)	
La posizione delle serrature può variare a seconda dell'utilizzo	
La posizione dei pulsanti sulla plancia può variare	
Il logo del piedistallo può subire variazioni estetiche (personalizzazioni su richiesta cliente)	



**Produttore: Novomatic Italia Spa**

*N.B. I materiali, le finiture e le dimensioni del mobile possono subire leggere modifiche in fase produttiva  
 \* Nelle serigrafie/grafiche del mobile (anche se personalizzate) verranno riportate le informazioni minime stabilite dalla normativa vigente: costo partita, vincita massima, divieto di gioco ai minori di anni 18, logo AAMS.*

**Mobile:**  
**MODUS** (componente non sensibile)

<b>Misure</b> Altezza cm 207 Larghezza cm 54 Profondità cm 50 Peso kg 126	
<b>Elementi opzionali variabili</b> <i>(Trattasi di variazioni di carattere puramente estetico, che non alterano in alcun modo il corretto funzionamento dell'apparecchio)</i>	
Rialzina alternativa senza altoparlanti	
Il logo della rialzina può subire variazioni estetiche (personalizzazioni su richiesta cliente)	
Il display programmabile può subire variazioni estetiche (personalizzazioni su richiesta cliente)	
La posizione delle serrature può variare a seconda dell'utilizzo	
Le serigrafie di plancia e rialzina possono subire variazioni estetiche (inserimento loghi personalizzati su richiesta cliente)	
La plancia può essere verniciata nera o cromata e la forma dei pulsanti può variare	
Il piedistallo può subire variazioni estetiche, sia nella forma, che il colore del plaxiglass, che nei loghi, personalizzabili su richiesta cliente	



**Produttore: Novomatic Italia Spa**

*N.B. I materiali, le finiture e le dimensioni del mobile possono subire leggere modifiche in fase produttiva  
 \* Nelle serigrafie/grafiche del mobile (anche se personalizzate) verranno riportate le informazioni minime stabilite dalla normativa vigente: costo partita, vincita massima, divieto di gioco ai minori di anni 18, logo AAMS.*

**Mobile:**  
**OTIS** (componente non sensibile)

<p><b>Misure</b>                  Altezza cm 172                  Larghezza cm 47                  Profondità cm 42                  Peso kg 85</p>
---

<p><b>Elementi opzionali variabili</b>                  (Trattasi di variazioni di carattere puramente estetico, che non alterano in alcun modo il corretto funzionamento dell'apparecchio)</p>	
Plancia 5 pulsanti	
Il logo del piedistallo può subire variazioni estetiche (personalizzazioni su richiesta cliente)	
La posizione delle serrature può variare a seconda dell'utilizzo	
Le serigrafie di plancia e rialzina possono subire variazioni estetiche (inserimento loghi personalizzati su richiesta cliente)	



**Produttore: Novomatic Italia Spa**

*N.B. I materiali, le finiture e le dimensioni del mobile possono subire leggere modifiche in fase produttiva  
 \* Nelle serigrafie/grafiche del mobile (anche se personalizzate) verranno riportate le informazioni minime stabilite dalla normativa vigente: costo partita, vincita massima, divieto di gioco ai minori di anni 18, logo AAMS.*

**Mobile:**  
**VENUS** (componente non sensibile)

<p><b>Misure</b>                  Altezza cm 178                  Larghezza cm 46                  Profondità cm 43                  Peso kg 90</p>
---

<p><b>Elementi opzionali variabili</b>  <i>(Trattasi di variazioni di carattere puramente estetico, che non alterano in alcun modo il corretto funzionamento dell'apparecchio)</i></p>	
<p>Ufotower opzionale</p>	
<p>Il logo e il display sulla rialzina possono subire variazioni estetiche, (personalizzazioni su richiesta cliente)</p>	
<p>Il logo del piedistallo può subire variazioni estetiche, (personalizzazioni su richiesta cliente)</p>	
<p>La posizione delle serrature può variare a seconda dell'utilizzo</p>	
<p>Le serigrafie di plancia e rialzina possono subire variazioni estetiche (inserimento loghi personalizzati su richiesta cliente)</p>	



**Produttore: Novomatic Italia Spa**

*N.B. I materiali, le finiture e le dimensioni del mobile possono subire leggere modifiche in fase produttiva  
 \* Nelle serigrafie/grafiche del mobile (anche se personalizzate) verranno riportate le informazioni minime stabilite dalla normativa vigente: costo partita, vincita massima, divieto di gioco ai minori di anni 18, logo AAMS.*

**Mobile: CLASSIC**

Costruttore: Novomatic Italia S.p.a.



**Misure:**  
Larghezza: 540 mm  
Altezza: 1937 mm  
Profondità: 420 mm  
Peso: max. 140 kg

**A** Queste parti possono essere personalizzate su richiesta del cliente.

N.B. I materiali, le finiture e le dimensioni del mobile possono subire leggere modifiche in fase produttiva  
\* Nelle serigrafie/grafiche del mobile (anche se personalizzate) verranno riportate le informazioni minime stabilite dalla normativa vigente: costo partita, vincita massima, divieto di gioco ai minori di anni 18, logo AAMS.

**Mobile: CLASSIC TYPE 624**

Costruttore: Novomatic Italia S.p.a.



**Misure:**  
Larghezza: 540 mm  
Altezza: 1917 mm  
Profondità: 420 mm  
Peso: max. 140 kg

A Queste parti possono essere personalizzate su richiesta del cliente.

*N.B. I materiali, le finiture e le dimensioni del mobile possono subire leggere modifiche in fase produttiva  
\* Nelle serigrafie/grafiche del mobile (anche se personalizzate) verranno riportate le informazioni minime stabilite dalla normativa vigente: costo partita, vincita massima, divieto di gioco ai minori di anni 18, logo AAMS.*



**Mobile: LOUNGE**

Costruttore: Novomatic Italia S.p.a.

**Misure:**  
Larghezza: 570 mm  
Altezza: 1857 mm  
Profondità: 538 mm  
Peso: max. 140 kg

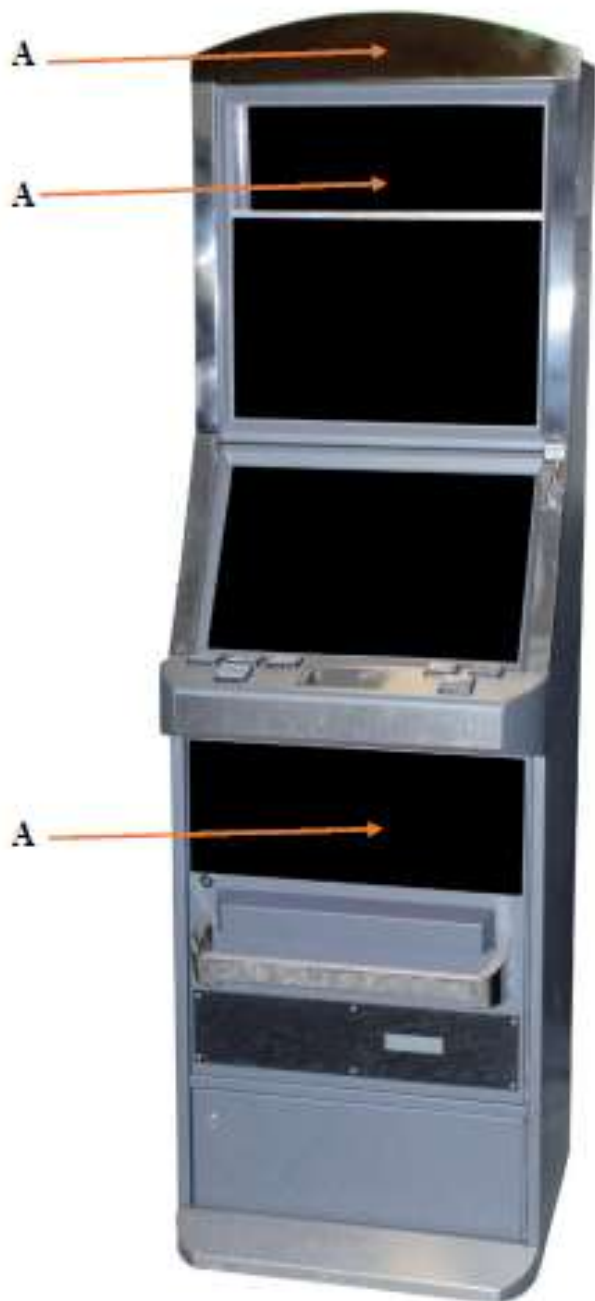

A Queste parti possono essere personalizzate su richiesta del cliente.

*N.B. I materiali, le finiture e le dimensioni del mobile possono subire leggere modifiche in fase produttiva  
\* Nelle serigrafie/grafiche del mobile (anche se personalizzate) verranno riportate le informazioni minime stabilite dalla normativa vigente: costo partita, vincita massima, divieto di gioco ai minori di anni 18, logo AAMS.*

**Mobile:**  
**APOLLO (componente non sensibile)**



Dimensioni:  
Altezza 177 cm  
Larghezza 46 cm  
Profondità 42 c



**Produttore: Emporio Games Srl**

*N.B. I materiali, le finiture e le dimensioni del mobile possono subire leggere modifiche in fase produttiva  
\* Nelle serigrafie/grafiche del mobile (anche se personalizzate) verranno riportate le informazioni minime stabilite dalla normativa vigente: costo partita, vincita massima, divieto di gioco ai minori di anni 18, logo AAMS.*

**Varianti del mobile modello APOLLO prodotto dalla EMPORIO GAMES S.R.L.**  
Tali elementi non influiscono in alcun modo con il funzionamento della macchina.



Si specifica che il pulsante n°8 è puramente un fattore estetico.

**Mobile:**  
**CIRCUS** (componente non sensibile)



**Produttore: Emporio Games Srl**

*N.B. I materiali, le finiture e le dimensioni del mobile possono subire leggere modifiche in fase produttiva  
\* Nelle serigrafie/grafiche del mobile (anche se personalizzate) verranno riportate le informazioni minime stabilite dalla normativa vigente: costo partita, vincita massima, divieto di gioco ai minori di anni 18, logo AAMS.*

**Mobile:**  
**CIRCUS MAXI 19** (componente non sensibile)

Dimensioni Mobile in mm

Altezza: 1900  
Larghezza: 560  
Profondità: 590



**Produttore: Emporio Games Srl**

*N.B. I materiali, le finiture e le dimensioni del mobile possono subire leggere modifiche in fase produttiva  
\* Nelle serigrafie/grafiche del mobile (anche se personalizzate) verranno riportate le informazioni minime stabilite dalla normativa vigente: costo partita, vincita massima, divieto di gioco ai minori di anni 18, logo AAMS.*

**Mobile:**  
**CIRCUS BAND** (componente non sensibile)



**DIMENSIONI: ALTEZZA 103 CM LARGHEZZA 74,5 CM PROFONDITA 52,5**

**Produttore: Emporio Games Srl**

*N.B. I materiali, le finiture e le dimensioni del mobile possono subire leggere modifiche in fase produttiva  
\* Nelle serigrafie/grafiche del mobile (anche se personalizzate) verranno riportate le informazioni minime stabilite dalla normativa vigente: costo partita, vincita massima, divieto di gioco ai minori di anni 18, logo AAMS.*

**Mobile:**  
**ZEUS** (componente non sensibile)

La scritta/logo del cupolino subire variazioni nel testo e colore (personalizzabile su richiesta del cliente)

**TOTEM OPZIONALE**

Le luci e il logo dei totem possono variare senza influire sul funzionamento dell'apparecchio.



**VARIANTE PLANCIA**



**VARIANTE GANCIO SICUREZZA PORTA E SPORTELLO CASSA**



Lo sportello può avere loghi diversi che non influiscono sul funzionamento dell'apparecchio.

**DIMENSIONI: ALTEZZA 192 CM LARGHEZZA 46 CM PROFONDITA 43 CM**

**Produttore: Emporio Games Srl**

*N.B. I materiali, le finiture e le dimensioni del mobile possono subire leggere modifiche in fase produttiva  
\* Nelle serigrafie/grafiche del mobile (anche se personalizzate) verranno riportate le informazioni minime stabilite dalla normativa vigente: costo partita, vincita massima, divieto di gioco ai minori di anni 18, logo AAMS.*

N°	Tipo	Caratteristiche e descrizione specifica	Foto
1	Banana	<p>Elemento decorativo illuminato a Led colorati, da applicare sopra al mobile da gioco. Disponibile solo per: APOLLO LCD</p> <p>Larghezza: 39                      Altezza: 13                      Profondità: 4</p>	
2	Orologio	<p>Elemento decorativo illuminato a Led e neon, da applicare sopra al mobile da gioco. Disponibile solo per CIRCUS SLOT e CIRCUS MAXI</p> <p>Larghezza: 48                      Altezza: 26                      Profondità: 5</p>	



**Mobile:**

**CLASSICO**  
(componente non sensibile)



Larghezza: 46 cm  
Profondità: 43 cm  
Altezza: 175 cm  
Altezza: 75 kg



**Produttore:**  
**Videostar di G&G Srl**

*N.B. I materiali, le finiture e le dimensioni del mobile possono subire leggere modifiche in fase produttiva  
\* Nelle serigrafie/grafiche del mobile (anche se personalizzate) verranno riportate le informazioni minime stabilite dalla normativa vigente: costo partita, vincita massima, divieto di gioco ai minori di anni 18, logo AAMS.*

**SUL CABINET CLASSICO POSSONO ESSERE INSTALLATE BLINDATURE OPZIONALI**

Blindatura laterale	(Opzionale)	
Blindatura inferiore	Opzionale	

**SUL CABINET CLASSICO POSSONO ESSERE INSTALLATI CUPOLINI LUMINOSI OPZIONALI**

Cupolino Opzionale  *grafica personalizzabile	(Opzionale)	
Cupolino Opzionale  *grafica personalizzabile	(Opzionale)	

## LEONARDO (componente non sensibile)

Larghezza: 50 cm  
Profondità: 50 cm  
Altezza: 180 cm  
Peso 80 kg



**Produttore: Mag Elettronica Srl**

*N.B. I materiali, le finiture e le dimensioni del mobile possono subire leggere modifiche in fase produttiva  
\* Nelle serigrafie/grafiche del mobile (anche se personalizzate) verranno riportate le informazioni minime stabilite dalla normativa vigente: costo partita, vincita massima, divieto di gioco ai minori di anni 18, logo AAMS.*

## **GALILEO 2** (componente non sensibile)

Larghezza: 56 cm  
Profondità: 47 cm  
Altezza: 180 cm  
Peso 100 kg



**Produttore: Mag Elettronica Srl**

*N.B. I materiali, le finiture e le dimensioni del mobile possono subire leggere modifiche in fase produttiva  
\* Nelle serigrafie/grafiche del mobile (anche se personalizzate) verranno riportate le informazioni minime stabilite dalla normativa vigente: costo partita, vincita massima, divieto di gioco ai minori di anni 18, logo AAMS.*

## I-LEO

(componente non sensibile)

Larghezza: 58 cm  
Profondità: 67 cm  
Altezza: 148 cm  
Peso: 130 kg

PLANCIA PULSANTI OPZIONALE



**Produttore: Mag Elettronica Srl**

*N.B. I materiali, le finiture e le dimensioni del mobile possono subire leggere modifiche in fase produttiva  
\* Nelle serigrafie/grafiche del mobile (anche se personalizzate) verranno riportate le informazioni minime stabilite dalla normativa vigente: costo partita, vincita massima, divieto di gioco ai minori di anni 18, logo AAMS.*



**Nome Mobile:  
DOUBLE VLT**

Larghezza: cm 46

Profondità: cm 44

Altezza: cm 198

Peso: kg 70

Alimentazione: AC 190/250 V 50Hz

Il colore del cabinet  
può variare rispetto alla foto

**Produttore:  
Jolly Games Italia**

*N.B. I materiali, le finiture e le dimensioni del mobile possono subire leggere modifiche in fase produttiva  
\* Nelle serigrafie/grafiche del mobile (anche se personalizzate) verranno riportate le informazioni minime stabilite dalla normativa vigente: costo partita, vincita massima, divieto di gioco ai minori di anni 18, logo AAMS.*

Variante in colorazione bianca

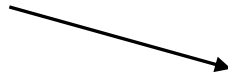

Variante introduttore monete



Variante del cupolino



## MAYA ECLIPSE (componente non sensibile)

Larghezza: 59 cm  
Profondità: 49 cm  
Altezza: 193 cm  
Peso 97 kg

### VARIANTI "MAYA ECLIPSE"

	<p><u>Logo Alzata:</u> può avere in alternativa la personalizzazione del logo richiesto dal cliente</p>
	<p><u>Logo Plancia:</u> può avere in alternativa la personalizzazione del logo richiesto dal cliente</p>



**Produttore: Favola Srl**

*N.B. I materiali, le finiture e le dimensioni del mobile possono subire leggere modifiche in fase produttiva  
\* Nelle serigrafie/grafiche del mobile (anche se personalizzate) verranno riportate le informazioni minime stabilite dalla normativa vigente: costo partita, vincita massima, divieto di gioco ai minori di anni 18, logo AAMS.*



## **MAYA EVA** (componente non sensibile)

Larghezza: 50 cm  
Profondità: 48 cm  
Altezza: 185 cm  
Peso: 80 kg



**Produttore: Favola Srl**

*N.B. I materiali, le finiture e le dimensioni del mobile possono subire leggere modifiche in fase produttiva  
\* Nelle serigrafie/grafiche del mobile (anche se personalizzate) verranno riportate le informazioni minime stabilite dalla normativa vigente: costo partita, vincita massima, divieto di gioco ai minori di anni 18, logo AAMS.*

## VARIANTI "MAYA EVA"

<p><b>Modello base</b>                  La variante base del mobile Maya Eva ha diverse fasce inferiori frontali retroilluminate, il decoro posto alla base del mobile con un disegno differente, il frontale superiore unico e può avere i tasti inseriti nello sportellone (vedi immagine). Il mobile Maya Eva può avere illuminazioni blu, rosse o di altri colori. <u>Tutte queste varianti hanno una funzione esclusivamente estetica e non modificano in alcun modo quello che è racchiuso all'interno della macchina in quanto restano all'esterno del mobile.</u></p>	
	<p><b>Logo Alzata:</b> può avere in alternativa la personalizzazione del logo richiesto dal cliente</p>
	<p><b>Logo Plancia:</b> può avere in alternativa la personalizzazione del logo richiesto dal cliente</p>
<p><b>Chiusura con lucchetto</b>                  Sul cabinet può essere montato un lucchetto che rinforza la chiusura laterale.</p>	
<p><b>Alzata luminosa</b>                  Sul cabinet possono essere montate diverse alzate personalizzate con serigrafie.</p>	

## **TWISTER**

**(componente non sensibile)**

Larghezza: 50 cm  
Profondità: 42 cm  
Altezza: 184 cm  
Peso 80 kg



\*

Disponibile nella versione  
cromata oppure nera

**Produttore: Italgiochi 2001 Srl**

*N.B. I materiali, le finiture e le dimensioni del mobile possono subire leggere modifiche in fase produttiva  
\* Nelle serigrafie/grafiche del mobile (anche se personalizzate) verranno riportate le informazioni minime stabilite dalla normativa vigente: costo partita, vincita massima, divieto di gioco ai minori di anni 18, logo AAMS.*

## **VORTEX** (componente non sensibile)

Larghezza: 50 cm  
Profondità: 52 cm  
Altezza: 193 cm



\*

Disponibile anche nella versione  
cromata con inserti neri

**Produttore: Italgiochi 2001 Srl**

*N.B. I materiali, le finiture e le dimensioni del mobile possono subire leggere modifiche in fase produttiva  
\* Nelle serigrafie/grafiche del mobile (anche se personalizzate) verranno riportate le informazioni minime stabilite dalla normativa vigente: costo partita, vincita massima, divieto di gioco ai minori di anni 18, logo AAMS.*

## **MAEL 501** (componente non sensibile)

Larghezza: 47 cm  
Profondità: 47 cm  
Altezza: 180 cm  
Peso 80 kg



\*

Disponibile nelle combinazioni di colore blu-giallo, blu-bordeaux, blu- grigio-rosso, blu-rosso-giallo, blu-arancione-verde acido. Materiale di costruzione ferro e resina

**Produttore: Italgiochi 2001 Srl**

*N.B. I materiali, le finiture e le dimensioni del mobile possono subire leggere modifiche in fase produttiva  
\* Nelle serigrafie/grafiche del mobile (anche se personalizzate) verranno riportate le informazioni minime stabilite dalla normativa vigente: costo partita, vincita massima, divieto di gioco ai minori di anni 18, logo AAMS.*

**Mobile:**

**LA VELA**

(componente non sensibile)

Larghezza: 56 cm  
Profondità: 45 cm  
Altezza: 164 cm  
Peso 85 kg



**Produttore: Go Play Group**

*N.B. I materiali, le finiture e le dimensioni del mobile possono subire leggere modifiche in fase produttiva  
\* Nelle serigrafie/grafiche del mobile (anche se personalizzate) verranno riportate le informazioni minime stabilite dalla normativa vigente: costo partita, vincita massima, divieto di gioco ai minori di anni 18, logo AAMS.*

## LA VELA DOUBLE (componente non sensibile)

Larghezza: 56 cm  
Profondità: 45 cm  
Altezza: 191 cm  
Peso 95 kg



**Produttore: Go Play Group**

*N.B. I materiali, le finiture e le dimensioni del mobile possono subire leggere modifiche in fase produttiva  
\* Nelle serigrafie/grafiche del mobile (anche se personalizzate) verranno riportate le informazioni minime stabilite dalla normativa vigente: costo partita, vincita massima, divieto di gioco ai minori di anni 18, logo AAMS.*

## H. Schema elettrico dell'apparecchio

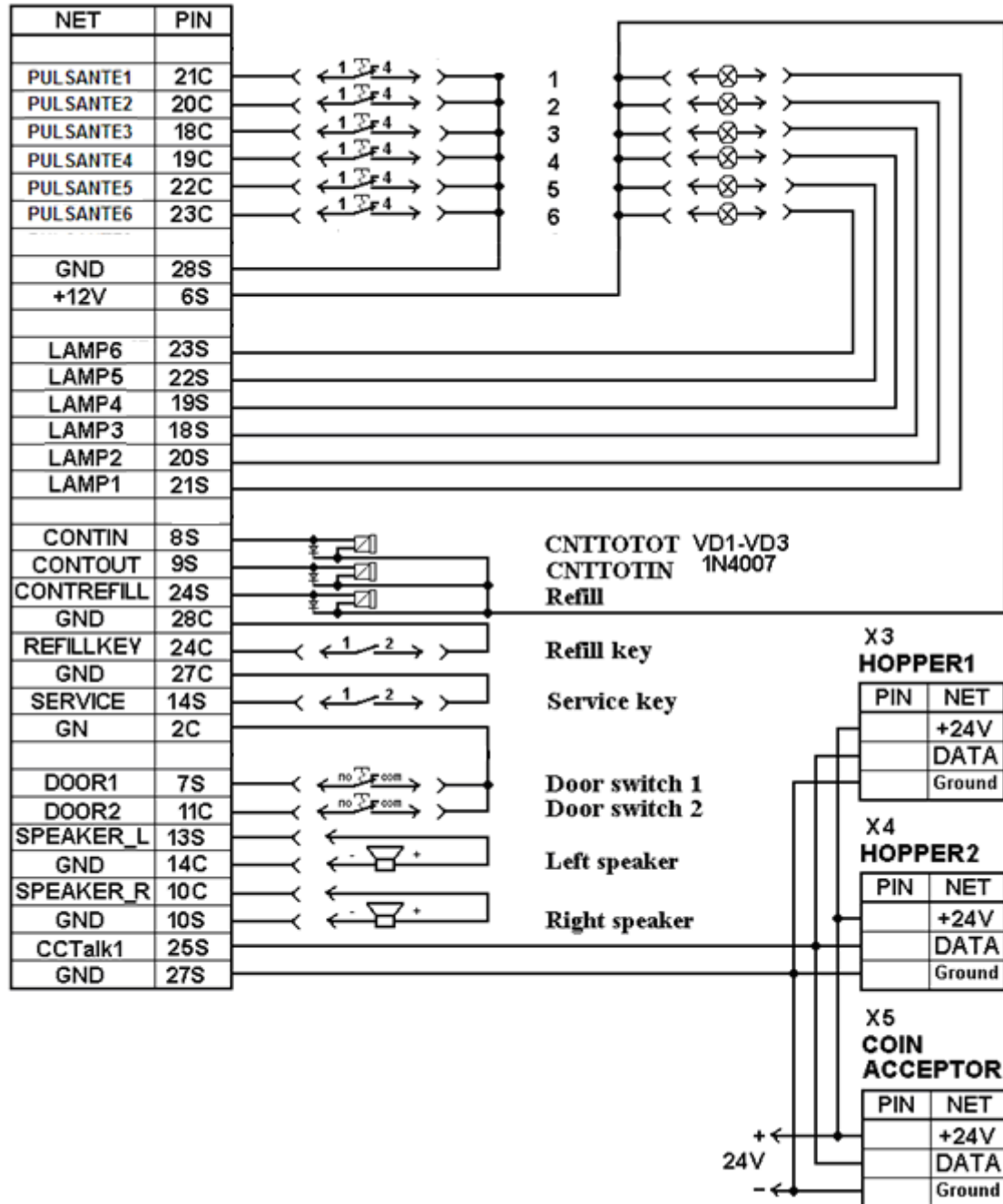

L'uso dei contatori meccanici è opzionale.